



GOBIERNO DE LA REPÚBLICA DE
GUATEMALA
MINISTERIO DE EDUCACIÓN

COMUNICACIÓN Y LENGUAJE

Sexto Grado



Escuela: _____

Autoridades Ministeriales

Oscar Hugo López Rivas
Ministro de Educación

Héctor Alejandro Canto Mejía
Viceministro Técnico de Educación

María Eugenia Barrios Robles de Mejía
Viceministra Administrativa de Educación

Daniel Domingo López
Viceministro de Educación Bilingüe e Intercultural

José Inocente Moreno Cámbara
Viceministro de Diseño y Verificación de la Calidad Educativa

Guatemala es un país rico en diversidad cultural, la cual se refleja por medio de diferentes expresiones artísticas que constituyen un patrimonio nacional invaluable.

El Ministerio de Educación en esta oportunidad ha escogido la expresión pictórica para rendir un homenaje a las y los artistas de la plástica guatemalteca, seleccionando algunas obras representativas de esa rama de las bellas artes para realzar las portadas de los textos escolares. De esta forma, el Ministerio de Educación contribuye a divulgar los valores del arte nacional a toda la población, partiendo del sector más sensible de la sociedad, que es la niñez.



Este material ha sido elaborado con fondos de la Agencia de los Estados Unidos para el Desarrollo Internacional (USAID), bajo la Orden de Trabajo No. GEW-I-03-02-00020-00 con Juárez y Asociados, y en apoyo al Convenio de Donación de Objetivo Estratégico No. 520-0436.7, "Inversión Social: Personas más Sanas y con Mejor Nivel de Educación". Las opiniones expresadas por los autores no reflejan necesariamente los puntos de vista de USAID o del Gobierno de los Estados Unidos de América.

© MINEDUC
Ministerio de Educación de Guatemala
6ª calle 1-87, zona 10, 01010
Teléfono: (502) 2411-9595
www.mineduc.gob.gt / www.mineduc.edu.gt

ISBN 978-99939-76-78-3

Guatemala, 2018
Tercera Impresión

Este libro contribuye a la construcción de nuevos conocimientos de los alumnos y alumnas que lo utilizan; por lo tanto, apoya el alcance efectivo de las competencias propuestas por el Currículo Nacional Base -CNB- y los estándares de aprendizaje definidos para el país.

Se puede reproducir total o parcialmente, siempre y cuando se cite al Ministerio de Educación, -MINEDUC- como fuente de origen y que no sea con usos comerciales.



Estimados niños y niñas de Guatemala:

En sus manos tienen uno de los tesoros más preciados para mejorar sus aprendizajes.

Este libro se ha elaborado con el propósito de mejorar y aplicar conocimientos relacionados con la comunicación; cada página contiene actividades novedosas e interesantes para que puedan disfrutar y gozar cada una de ellas.

Se han incluido temas relacionados con la escucha, el habla, la lectura y la escritura, que les servirán para desenvolverse en su vida diaria con sus compañeros de clase, maestros, padres, abuelos, hermanos y con todas las personas con quienes se comunican a diario.

En el mundo de la lectura y la escritura encontrarán cuentos, leyendas, chistes, poemas, juegos de palabras y divertidos proyectos, entre otros. Se divertirán aprendiendo solos, con sus compañeros de aula y con su maestro o maestra.

Les invito a descubrir en este libro, las lecturas y actividades que podrán compartir. En la medida que vayan avanzando, se darán cuenta de lo que han aprendido para su desenvolvimiento personal en el salón de clase, en el hogar y en la comunidad donde viven.

Hagan de este libro un buen amigo y gocen su aprendizaje en el área de Comunicación y Lenguaje. Estoy seguro que disfrutarán y desarrollarán su deseo por aprender a comunicarse al escuchar, hablar, leer y escribir.

Con especial cariño,

Doctor Oscar Hugo López Rivas
Ministro de Educación.



Índice

Competencias y estándares.....	6
Presentación de tu libro.....	8

Unidad 1 El valor de la palabra

Aprendizajes previos	12
Expresión oral	
La exposición oral	13
Seguimiento de instrucciones	
La exposición en clase.....	15
Lectura. No hay nada escrito, vos	16
Textos normativos o jurídicos.....	17
Neologismos	21
Expresión escrita	
La rima.....	22
Las clases de sustantivos.....	24
Gentilicios y patronímicos.....	26
Las comillas.....	27
Práctica lúdica	
Versos sin esfuerzos	28
Lenguaje para aprender	
El cuadro comparativo.....	30
Evaluación	32
¿Qué es lo que pienso?	
Aprendizajes previos	33
Expresión oral	
La mesa redonda	34
Seguimiento de instrucciones	
Rice and beans.....	36
Lectura. El burro y la cigarra	37
La fábula	39
Las ilustraciones.....	41
Los tecnicismos y modismos.....	42
Expresión escrita	
Redacción de trabajos.....	43
Clasificación de los adjetivos.....	45
Punto y coma	47
Práctica lúdica	
¡Una comunicación sin límites.....	49
Lenguaje para aprender	
El cuadro de resumen.....	51
Evaluación	53
Proyecto	
Taller de teatro con dedos.....	54

Unidad 2 Convivimos en armonía

Aprendizajes previos	60
Expresión oral	
Las noticias	61
La discusión	62
Seguimiento de instrucciones	
Para leer un párrafo	63
Lectura. Xocomil.....	64
Identificación de palabras.....	67
Los registros del habla	69
Expresión escrita	
Textos informativos.....	70
La voz activa y voz pasiva.....	73
La sílaba tónica.....	75
Práctica lúdica	
Juguemos una ronda.....	76
Lenguaje para aprender	
Esquemas y cuadros sinópticos	78
Evaluación	80
Jugamos y convivimos	
Aprendizajes previos	81
Comunicación oral	
Los telenoticieros	82
Los mapas y croquis	83
Seguimiento de instrucciones	
La cocina y la energía solar	84
Lectura. Sopa de piedra	85
Los tecnicismos	90
Expresión escrita	
Estructura del texto informativo.....	91
Los verbos compuestos.....	93
La tilde diacrítica	95
Práctica lúdica	
Te lo cuento, ¿me lo cuentas?	97
Lenguaje para aprender	
El mapa de conceptos.....	99
Evaluación	101
Proyecto	
La revista estudiantil	102

Unidad 3 Aprendamos juntos

Aprendizajes previos	108
Expresión oral	
El panel	109
Los símbolos de la cultura maya	110
Seguimiento de instrucciones	
El proyecto científico	111
Lectura. Los perros del cerro	112
El juego de la lupa.....	115
Juego de palabras guatemaltecas..	116
Los localismos.....	117
Expresión escrita	
Los puntos de vista	118
Concordancia	121
Uso de la coma.....	123
Práctica lúdica	
Los acertijos	124
Lenguaje para aprender	
Fuentes bibliográficas	126
Evaluación	128
Jugamos y aprendemos	
Aprendizajes previos	129
Expresión oral	
Nuestra cultura	130
Seguimiento de instrucciones	
El barrilete	132
Lectura. El zorro y el cuervo	133
Los textos literarios e informativos.....	136
Anuncios clasificados.....	137
Los diminutivos y aumentativos	138
Expresión escrita	
El caso del espanto de la finca	
Nimayá.....	139
El proceso de escritura.....	141
Clases de oraciones.....	142
Los puntos suspensivos, corchetes y	
paréntesis.....	144
Práctica lúdica	
Cuando se lengua la traba	145
Lenguaje para aprender	
Entrevistas	147
Evaluación	149
Proyecto	
El baile de los gigantes	150

Unidad 4: Comunicación sin límites

Aprendizajes previos	156
Expresión oral. La televisión	157
El debate	158
Seguimiento de instrucciones	
Para investigar.....	159
Lectura. El caballo, vehículo de la	
cultura	160
Tema principal de la lectura.....	162
Ejercicios para mejorar la lectura.....	164
Multilingüismo	165
Expresión escrita	
Los textos descriptivos.....	166
Los textos argumentativos.....	167
Producción de un texto	168
El sujeto	169
Los modificadores del sujeto.....	170
Uso de b en bundo, bunda y bio	171
Práctica lúdica. Juegos lingüísticos ...	172
Lenguaje para aprender	
El periódico.....	174
Evaluación	176
Un mundo de comunicación	
Aprendizajes previos	177
Expresión oral. El teatro	178
El conversatorio.....	179
Seguimiento de instrucciones	
Más allá de una imagen	180
Lectura. El hombre que se	
transformó en sol.....	181
Los antónimos.....	184
Técnica de lectura: Salto de ojo	185
Variedad lingüística de Guatemala .	186
Expresión escrita	
Características del cuento.....	187
Redacción de cuentos	189
El objeto directo	190
El objeto indirecto y el circunstancial	191
Uso de la x.....	192
Práctica lúdica	
Palabras relacionadas.....	193
Lenguaje para aprender	
La publicidad	195
Evaluación	197
Proyecto. Cajavisión	198
Preguntas para evaluar el proyecto...	201
Antología	202
Verifico mi avance	206
Bibliografía	208

Al finalizar sexto grado lograré



Competencia

- 1 Evalúa con actitud crítica la intencionalidad del mensaje: expositiva o normativa.

Estándar ·

Escucha mensajes transmitidos oralmente o por medios de comunicación masiva e identifica si la intención es expositiva o argumentativa y responde apropiadamente.



Competencias

- 2 Argumenta en situaciones de comunicación oral utilizando un lenguaje adecuado a los interlocutores, al contenido y al texto.
- 3 Interpreta información transmitida por sistemas de comunicación verbal y no verbal y los procedimientos de persuasión y disuasión utilizados por los medios de comunicación masiva.

Estándar ··

Organiza y participa en técnicas de discusión grupal (conversatorios, coloquios, debates, mesas redondas y otras), según la situación comunicativa.

Estándar ...

Interpreta los mensajes gestuales utilizados en programas de televisión, en las fotografías de los diarios y en otros medios de comunicación social.



Competencia

- 4 Lee con sentido crítico identificando ideas y datos importantes que me permiten comunicarse de manera funcional e informarme, ampliar y profundizar mis conocimientos.

Estándar

Emite juicios críticos con base en el contenido y la relación entre partes del texto.

Estándar —

Lee silenciosamente, al menos diez libros recreativos apropiados al nivel, sin subvocalizar a una velocidad de, al menos, cuatrocientas palabras por minuto, con apoyo de elementos gráficos del texto.

Glosario

COLOQUIO. Reunión en que se invita a pocas personas para que debatan un problema, sin que necesariamente lleguen a ponerse de acuerdo.

ELEMENTOS GRÁFICOS DEL TEXTO. Estos elementos ayudan a comprender el texto y son, entre otros, uso de negritas, subrayados, mayúsculas, cursiva, tamaño de letra.



Competencia

5 Produce textos de diversos géneros, como medio de expresión, adaptados a requerimientos personales, escolares y socioculturales.

Estándar \equiv

Redacta un escrito informativo y otro creativo por mes, de más o menos siete párrafos o estrofas, presentando distintos puntos de vista, con la estructura propia de cada tipo de escrito.

Estándar \equiv

Identifica neologismos y modismos en los mensajes que recibe, reconociendo la variedad lingüística del país.



Competencias

6 Aplica vocabulario amplio en diferentes situaciones comunicativas individuales y grupales.

7 Expresa intenciones concretas de comunicación utilizando elementos normativos del lenguaje escrito.

Estándar \equiv

Utiliza la forma y función de las palabras respetando el orden lógico del idioma y la concordancia en la redacción de párrafos con oraciones complejas subordinadas de varios tipos.

Estándar \equiv

Utiliza la ortografía, la acentuación correspondiente al idioma y los signos de puntuación.



Competencia

8 Elabora textos de apoyo integrando datos obtenidos en las fuentes de información para la realización de actividades y tareas de aprendizaje.

Estándar \equiv

Utiliza el lenguaje escrito para obtener información de fuentes escritas o tecnológicas (libros, fuentes referenciales, Internet, etc.); y procesa la información por medio de esquemas, cuadros y otros.

Estándar \equiv

Implementa con precisión actividades escolares y extraescolares siguiendo instrucciones orales y escritas.

LECTURA SILENCIOSA. Se capta mentalmente el mensaje escrito sin pronunciar palabras. Algunas veces se le llama leer solo con la vista.

MODISMO. Expresión fija, privativa de una lengua, cuyo significado no se deduce de las palabras que la forman.

NEOLOGISMO. Palabra, significado o giro nuevo en una lengua.

ORACIÓN COMPLEJA. Es aquella que tienen dos o más predicados.

SUBVOCALIZACIÓN. Se considera un defecto de lectura y se produce cuando los lectores articulan o pronuncian mentalmente lo que están leyendo.

Presentación de tu Libro



Te damos la bienvenida a sexto grado y a la aventura de aprender. En este libro encontrarás actividades que te ayudarán a escuchar, hablar, leer y escribir mejor.

En tu libro encontrarás instrucciones que te indicarán cómo debes trabajar.



Trabaja individualmente



Trabaja en pareja



Trabaja en equipo

Expresión oral: encontrarás ejercicios para fortalecer tus habilidades para conversar, dialogar y exponer oralmente. Además, practicarás el seguimiento de instrucciones.

Expresión oral

Aprendizajes previos



Expresión oral



Seguimiento de instrucciones

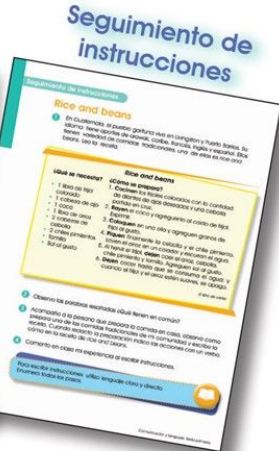

Lectura

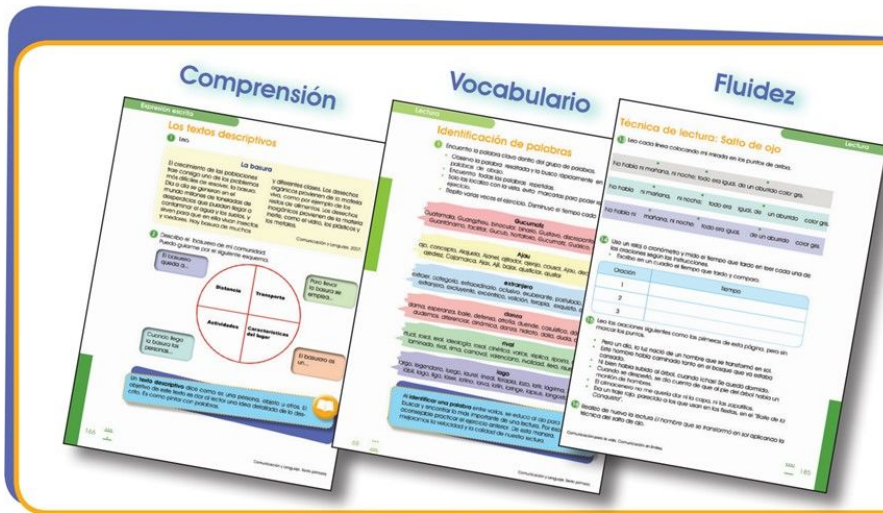

Lectura: leerás textos de diferentes tipos con actividades que te permitan comprender mejor, ampliar tu vocabulario y aumentar tu fluidez lectora.

Escritura: escribirás textos con diferentes intenciones y te ejercitarás en la gramática y ortografía que necesitas para redactar mejor.

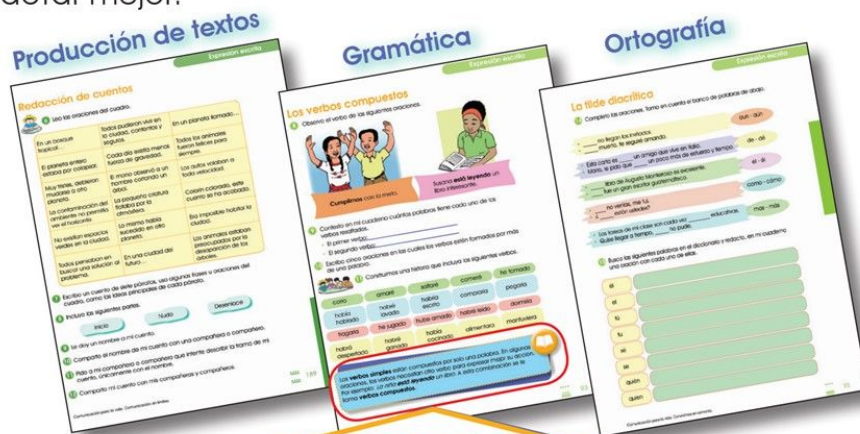

Expresión escrita

Al final de cada tema encontrarás una síntesis de los nuevos aprendizajes.

Utiliza el lenguaje en tu vida: en estas secciones utilizarás el lenguaje oral y el lenguaje escrito en el aula y fuera de ella.

Utiliza el lenguaje

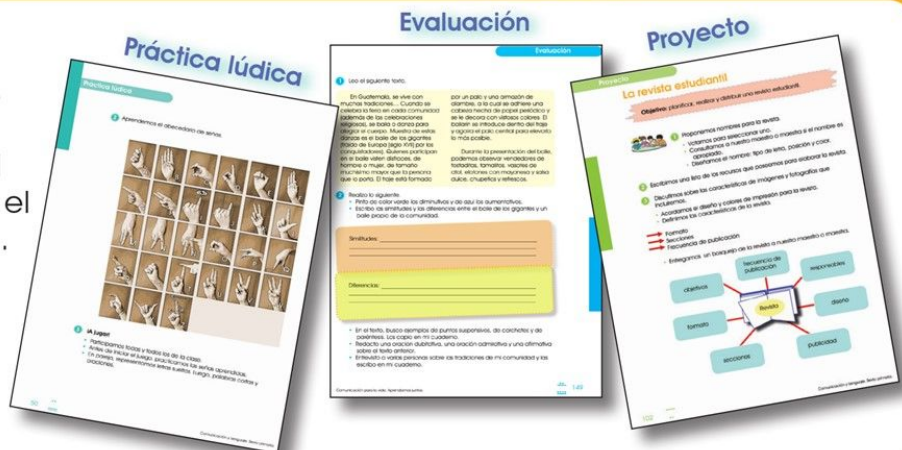



En esta unidad...

- Escucho los mensajes transmitidos en una mesa redonda y en una exposición oral.
- Expongo individualmente un tema académico de mi elección durante 10 minutos y participo en una mesa redonda.
- Observo el uso de los gestos en una mesa redonda y apoyo con gestos apropiados los mensajes que transmito en una exposición.
- Leo textos normativos o jurídicos y literarios e identifico ideas principales y relación de causa y efecto. Relaciono la ilustración con el texto leído.
- Practico ejercicios de sopa de letras para incrementar mi fluidez lectora.

Unidad

1

El valor de la palabra

- Utilizo adecuadamente las clases de sustantivos y adjetivos en los textos que escribo.
- Utilizo adecuadamente las comillas y el punto y coma, en los textos que escribo.
- Identifico neologismos, tecnicismos y modismos.
- Redacto un poema y un trabajo de investigación, de por lo menos, cinco párrafos o estrofas.
- Elaboro cuadros comparativos y cuadros de resumen para obtener información en una investigación.
- Sigo instrucciones orales y escritas para realizar mis tareas.

Aprendizajes previos

- 1 Describo, oralmente, lo que observo en la fotografía de la página anterior.
- 2 Respondo en mi cuaderno.
 - ¿Quiénes son?
 - ¿Qué están haciendo?
 - ¿Para qué lo hacen?
- 3 Observo, en la fotografía, los gestos que hace la persona para comunicarse. Invento un diálogo en mi cuaderno.
 - ¿Qué dice el niño que está de pie?
 - ¿Para qué usa los gestos?
 - ¿Qué hacen los otros niños y niñas?
- 4 Anoto cinco sustantivos relacionados con los niños y niñas.
 - A cada sustantivo le escribo un adjetivo.
 - Escribo una oración con cada pareja de sustantivos y adjetivos y los coloco en una tabla como esta.

Sustantivos	Adjetivos	Oraciones

- 5 Me reúno con mi equipo y comentamos acerca de anécdotas que nos han sucedido en un parque.
 - Elegimos las mejores narraciones y las exponemos en una plenaria.
- 6 Organizamos un programa de radio en donde relatamos las mejores experiencias de la clase.

La exposición oral

1 Leo.

En los Consejos de Desarrollo se pueden crear comisiones de trabajo cuya función principal es opinar y desarrollar temas importantes para el municipio o las comunidades. Por ejemplo, se puede crear una comisión para identificar las problemáticas e intereses de la juventud.

Si no estamos representados en el Consejo de Desarrollo, podemos hablar con un miembro para que ella o él propongan la creación de esta comisión.

Alexandra Jacob



2 Respondo en mi cuaderno.

- ¿Cuál es el hecho principal del texto?
- ¿Qué explicaciones ofrece el texto? (leo el recuadro)

3 Leo:

La lectura es parte de nuestras vidas. Las personas usamos la lectura para informarnos y también para entretenernos. Leer es de mucha utilidad para todos. Puede ayudar a salvar vidas y puede quitar el aburrimiento en una tarde de lluvia. El gran mundo de la

lectura abre la puerta a mundos desconocidos a donde podemos viajar sin movernos de donde estamos; nos permite obtener conocimientos y pasar alegres momentos.

Comunicación y Lenguaje, 2007.

4 Explico en mi cuaderno la siguiente afirmación.

La exposición oral consiste en referirse al qué, por qué, para qué y cómo de algún objeto o acción.

Expresión oral



- 5 Escucho un programa de radio donde el locutor o locutora presente un tema. Me fijo en cómo usa las pausas cuando habla, en la forma como usa la voz, en el tipo de palabras que utiliza.



- 6 Explicamos nuestra experiencia y observaciones al escuchar el programa de radio.

- 7 Preparo una exposición de cinco minutos sobre un tema de mi elección. Primero busco información acerca del tema. Puedo preguntar a algunas personas o investigar en libros o Internet.

- 8 Preparo una ficha con las ideas que expondré. Sigo el ejemplo.

Los trabajos de la municipalidad

1. *Las tareas de la municipalidad:*
 - *Los servicios como el agua, la luz y las labores de limpieza.*
 - *Las obras municipales: las calles, los caminos.*
2. *El apoyo de los vecinos en las tareas municipales.*
3. *¿En qué podemos ayudar los niños y las niñas a la municipalidad?*

- 9 Preparo una ficha con las ideas que expondré.

La **exposición oral** tiene como objetivo explicar un tema a un auditorio. En esta se explica y desarrolla un tema con el propósito de informar a un público.



La exposición en clase



1 Ahora que ya planifiqué y ensayé mi exposición, llegó la hora de exponer. Sigo estas instrucciones:

- Saludo y me presento
- Expongo el tema y lo explico.
- Respondo a las preguntas que me planteen mis compañeros.

2 Escucho con interés la exposición de mis compañeros. Pregunto cuando tenga dudas.

3 Evalúo el seguimiento de instrucciones. Vuelvo a leer las instrucciones de las páginas. 13, 14 y 15. Luego, copio un cuadro como el siguiente, en mi cuaderno y lo completo.

Instrucciones que seguí	Instrucciones que no seguí
¿Cómo puedo mejorar?	

En una exposición oral es necesario reforzar las palabras con gestos y movimientos. Por medio de los gestos se puede hacer énfasis en las palabras o frases más importantes. Para realizar bien una exposición es necesario seguir las **instrucciones** que se nos dan.



No hay nada escrito, vos...



1 Respondemos.

- ¿Por qué es tan importante el "dar la palabra"?

Cuando se lleva el viento las palabras, el idioma hablado deja de tener validez. Antaño la gente tenía buena memoria. Decía una cosa y no lo olvidaba. Ni hacía como que lo olvidaba. Y daba garantías por aquello de que se le pudiera olvidar. Un hombre pedía prestados dos guacales de monedas, se arrancaba tres pelos de la barba y los entregaba en prenda. El hombre moría. El hijo se presentaba después, con los dos guacales de monedas, a reclamar los pelos de la barba de su padre. Las palabras pesaban en las conciencias.

-Te doy mi palabra.

-¿Tu palabra de honor?

-¿Acaso tengo otra? ¡Todas mis palabras son de honor!

Pero ha llegado el día cuando la escritura de un notario se ha transformado en cómplice de los engaños, en vez de su papel original de testigo de las verdades.

Ha surgido un idioma especial, un tipo de redacción de documentos llenos de puertas falsas, de salidas disimuladas, de escaleras de escape, de burladeros de buena fe.

La cláusula al dorso escrita en letras pequeñitas, para que el otro no lo lea. La palabra que puede interpretarse de muchas maneras. El verbo ambiguo. El tecnicismo hermético.

Vivimos preguntándonos por qué está enfermo el mundo, por qué hay odio, por qué hay violencia. Y en gran parte es porque nos hemos vuelto terriblemente desleales, terriblemente mentirosos, no sabemos cumplir nuestra palabra. ¡Pero si hasta para garantizar el amor hace falta un notario!

José Manuel Arce.



Mi diccionario

- antaño
- notario
- cómplice
- dorso
- antiguo
- hermético

2 Contesto: ¿Qué significa "entregar en prenda"? ¿Cuál es el trabajo de un notario? Según el autor ¿cómo es el idioma de los notarios?



Textos normativos o jurídicos

- 3 La Constitución Política de la República de Guatemala es la máxima ley en el país. Ninguna otra ley creada debe contradecirse con ésta. La Constitución está dividida en títulos, capítulos y artículos. Contesto en mi cuaderno ¿cuál es la idea principal del siguiente artículo?

"Artículo 36. Libertad de religión. El ejercicio de todas las religiones es libre. Toda persona tiene derecho a practicar su religión o creencia, tanto en público como en privado, por medio de la enseñanza, el culto y la observancia, sin más límites que el orden público y el respeto debido a la dignidad de la jerarquía y a los fieles de otros credos."

Además de la Constitución, también contamos con códigos; uno de ellos es el Código Civil. Además, los Ministerios tienen documentos normativos, estos son los acuerdos ministeriales.

MINISTERIO DE EDUCACIÓN
Guatemala, C. A.
ACUERDO MINISTERIAL No. 1152 - 2008
GUATEMALA, 14 JUL 2008

LA MINISTRA DE EDUCACIÓN

CONSIDERANDO:

Que la Constitución Política de la República de Guatemala, a través del artículo 135, bajo el título de los Deberes y Derechos Cívicos, enuncia una serie de principios que deben atender los guatemaltecos para con la Patria, como lo es el trabajo por el desarrollo cívico, cultural, moral, económico y social. Por lo que en armonía con lo anterior, la ley fundamental establece con fin primordial de la Educación, el conocimiento de la realidad cultural nacional, y declara de interés nacional la enseñanza sistemática de la Constitución de la República y de los derechos humanos.

CONSIDERANDO:

Que de conformidad con la Ley de Educación Nacional, la Educación en Guatemala debe propiciar el cultivo y fomento de las cualidades físicas, intelectuales, morales, espirituales y cívicas de la población, basadas en su

Lectura

proceso histórico y en los valores de respeto a la naturaleza y a la persona humana. Resulta por ello una obligación de los educadores, propiciar una conciencia cívica nacionalista en los educandos, donde todos los centros educativos del país, deberán desarrollar un programa de actividades de formación cultural, moral y cívica con la participación de la comunidad educativa, exaltando sus valores.

CONSIDERANDO:

Que para dar cumplimiento a lo establecido en el Decreto 43-15 del Congreso de la República, y los Acuerdos Ministeriales 362 de fecha 26 de junio de 1998, y 88 de fecha 5 de febrero de 1999, últimos donde se conforma la Comisión y el Programa Nacional de Educación Cívica y Valores, es necesario dictar las disposiciones de carácter público y privado, puedan llevar a la práctica los valores en el aula y el desarrollo articulado del área de formación ciudadana con las otras áreas del Currículum Nacional Base, en todos los niveles educativos, basándose en una agenda cívica que se deberá programar durante el ciclo escolar para la celebración del Acto Cívico.

POR TANTO:

En ejercicio de la función que le asignan los artículos 194 incisos a) y f) de la Constitución Política de la República de Guatemala; y 27 del Decreto 114-97 del Congreso de la República, Ley del Organismo Ejecutivo, y con fundamento en los artículos 2, 10, 36 y 92 de la Ley de Educación Nacional, Decreto número 12-91 del Congreso de la República,

ACUERDA:

Artículo 1. Se establece el día lunes de cada semana del ciclo lectivo, como día en que se celebrará en todos los centros educativos públicos y privados, el Acto Cívico.

Artículo 2. Cada centro educativo público o privado, debe conformar una Comisión Cívica integrada por el Director del centro educativo, un representante del claustro y un representante de los padres de familia, quienes serán los responsables de la coordinación y organización del Acto Cívico semanal.

Artículo 3. El Acto Cívico que se realice en cada centro educativo público o privado, debe iniciar con el ingreso de la Bandera Nacional, entonación del Himno Nacional, entonación del Himno de Centro América y el juramento de la Bandera Nacional.

Artículo 4. Seguido a lo mencionado en el artículo anterior, se deben realizar actividades sobre temas establecidos en la Agencia Cívica, concernientes al fortalecimiento de la cultura cívica, democrática y solidaria, a través de la educación de valores.

Artículo 5. Los temas que deberán desarrollarse a través de la Agencia Cívica, los fijará la Comisión Nacional de Educación Cívica y Valores del Ministerio de Educación, antes de iniciarse el ciclo escolar correspondiente, debiendo comunicarlos a los centros educativos oficiales y privados para el efecto.

Artículo 6. El presente acuerdo empieza a regir al día siguiente de su publicación en el Diario de Centro América.

- 4 Con base en el acuerdo ministerial respondo:
- ¿Cuándo se celebrará el Acto Cívico?
 - En los colegios ¿también deben celebrarse actos cívicos?
 - ¿Quiénes integrarán la Comisión Cívica?
 - ¿Con qué debe iniciar el Acto Cívico?
 - ¿En qué momento del Acto Cívico se realizan actividades acerca de temas establecidos en la Agenda Cívica?
 - ¿Quién fija los temas que deben desarrollarse a través de la Agenda Cívica?
- 5 En la clase, analizamos los considerandos y determinamos qué se incluye en esta parte de los acuerdos ministeriales.

Los **textos normativos** son entre otros, la Constitución Política de la República de Guatemala, los códigos, los acuerdos ministeriales. Para leer estos documentos también usamos estrategias lectoras como identificar la idea principal, la relación de causa efecto y otras.



Lectura

- 6 En la siguiente sopa de letras, encuentro a la máxima velocidad posible, las palabras del recuadro, pueden estar en forma horizontal, vertical o en diagonal.

derechos
moral

familia
niña

iglesia
niño

instituciones
protección

integral
sociedad

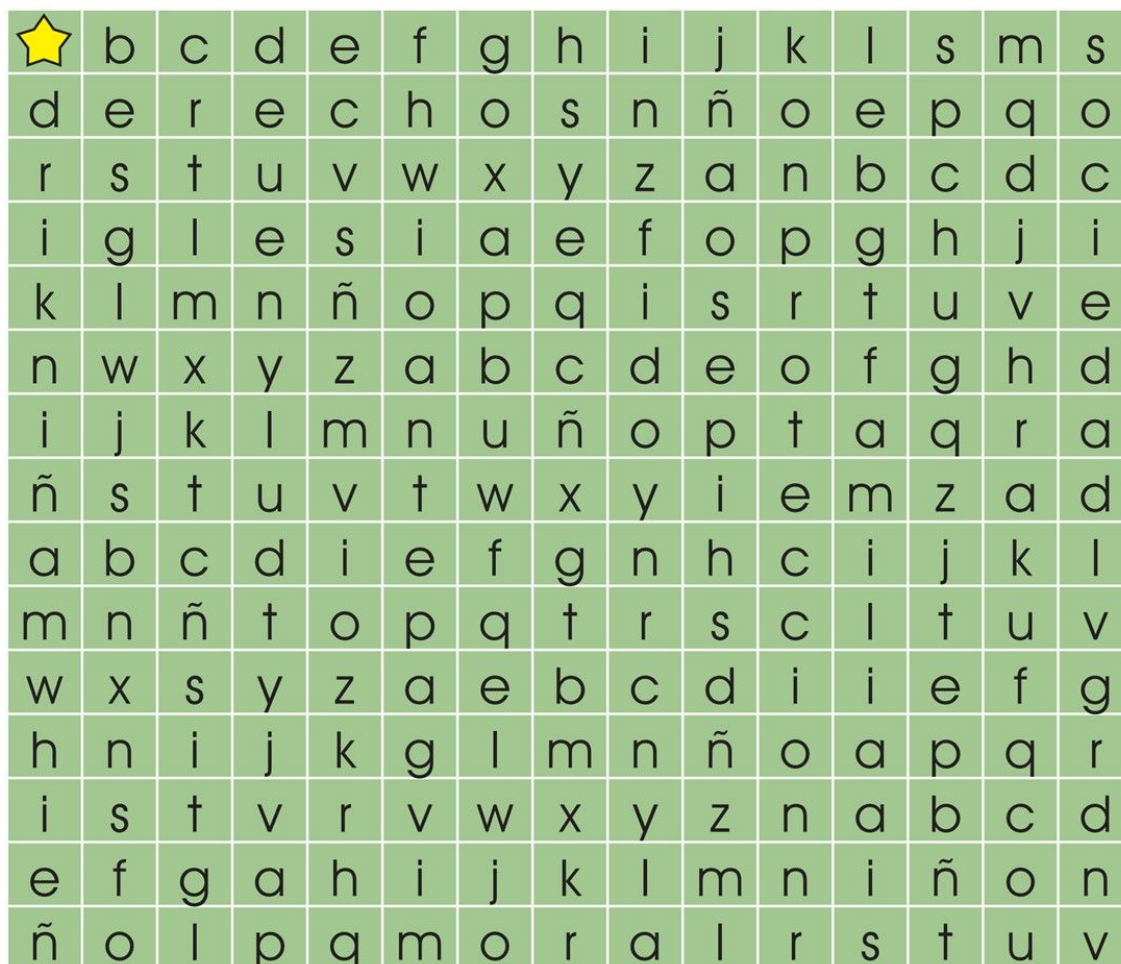

Neologismos

7 Leo el texto.

Cuando vi que estaban transmitiendo el juego de **tenis**, inmediatamente pensé que tenía que verlo. Pensé que tenía que grabar el trabajo que estaba haciendo en la computadora, tomé el **mouse** y me di cuenta que algo sucedía con el aparato. Con **tape** había pegado las

instrucciones sobre la pantalla. Las revisé y me di cuenta que no estaba conectado. Con la emoción de ver el partido, lo había desconectado. Terminé la tarde viendo el partido y pensando en conseguir un **mouse** inalámbrico.



8 Escribo las palabras resaltadas en mi cuaderno y respondo las siguientes preguntas.

- ¿Con qué tipo de aparatos están relacionados estas palabras?
- ¿Cuáles utilizo con más frecuencia?
- ¿Puedo sustituir estas palabras por otras que tengan un significado similar?
- ¿Por qué es necesario utilizar palabras nuevas?
- ¿Que otro significado tiene la palabra tenis?

9 Invento palabras para nombrar los siguientes aparatos.

- Un teléfono que funciona como televisión y computadora.
- Una escoba que limpie, barra y trapee de una sola vez.
- Un lápiz que escriba con solo dictarle.

10 Investigo qué significan las siguientes palabras.

ciberspacio

mail

cornflakes



Los **neologismos** son palabras nuevas que se crean en un idioma o palabras que ya existen, pero que se les da un nuevo significado. Son necesarias cuando se inventa un objeto, o cuando se realiza una acción nueva que requiera una palabra que la identifique.

Expresión escrita

La rima

- 1 Leemos el poema por turnos.

Cantos de vida y esperanza

Yo soy aquel que ayer no más decía
el verso azul y la canción profana,
en cuya noche un ruiseñor había
que era alondra de luz por la mañana.

El dueño fui de mi jardín de sueño,
lleno de rosas y de cisnes vagos;
el dueño de las tórtolas, el dueño
de góndolas y lirás en los lagos;

y muy siglo diez y ocho y muy antiguo
y muy moderno; audaz, cosmopolita;
con Hugo fuerte y con Verlaine
ambiguo, y una sed de ilusiones
infinitas.

Yo supe de dolor desde mi infancia,
mi juventud... ¿fue juventud la mía?
Sus rosas aún me dejan la fragancia...
una fragancia de melancolía...

Potro sin freno se lanzó mi instinto,
mi juventud montó potro sin freno;
iba embriagada y con puñal al cinto;
si no cayó, fue porque Dios es bueno.

En mi jardín se vio una estatua bella;
se juzgó de mármol y era carne viva;
un alma joven habitaba en ella,
sentimental, sensible, sensitiva.

Y tímida, ante el mundo, de manera
que encerrada en silencio no salía,
sino cuando en la dulce primavera
era la hora de la melodía...

Hora de ocaso y de discreto beso;
hora crepuscular y de retiro;
hora de madrigal y de embeleso,
de "te adoro", de "¡ay!" y de suspiro.

estrofa

Rubén Darío (fragmento)

- 2 Cada una de las líneas de un poema se llama verso. ¿Cuántos versos tiene el poema cantos de vida y esperanza?
- 3 Un grupo de versos unidos se llama estrofa. En el poema se señala la última estrofa. Contesto en mi cuaderno ¿Cuántas estrofas tiene el poema? ¿Cuántos versos tiene cada estrofa.

La **poesía** es una expresión artística que comunica sentimientos, describe personas o lugares. Tiene ritmo y muchas veces también rima.



- 4 Me reúno con mi equipo de trabajo y leemos el poema por turnos.



Dame la mano

Dame la mano y danzaremos;
dame la mano y me amarás.
Como una sola flor seremos,
como una flor, y nada más..

El mismo verso cantaremos,
al mismo paso bailaras.
Como una espiga ondularemos,
como una espiga, y nada más...

Te llamas Rosa y yo Esperanza;
pero tu nombre olvidarás,
porque seremos una danza
en la colina, y nada más...

Gabriela Mistral

- 5 Contesto ¿Cuántos versos tiene el poema? ¿Cuántas estrofas?

Observo las letras resaltadas con azul y rojo. ¿Qué tienen en común? ¿Qué tienen en común las marcadas con rojo?

Las sílabas enmarcadas de la palabra al final del verso, muestran la rima.

Rima es la repetición de sonidos del final de cada verso.



Expresión escrita

Las clases de sustantivos

6 Leo y observo.

“Pero ha llegado el día cuando la escritura del notario se ha transformado en cómplice de los engaños, en vez de cumplir su papel original de testigo de las verdades. Ha surgido un idioma especial, un tipo de redacción de documentos llenos de puertas falsas, de salidas disimuladas, de escaleras de escape, de burladeros de buena fe”.

Manuel José Arce

7 Copio en mi cuaderno cada una de las palabras subrayadas y las clasifico en:

objetos

personas

palabras abstractas

8 Los sustantivos nombran a personas, animales u objetos, identifico los sustantivos que aparecen en la ilustración de la portada de esta unidad. Escribo una lista en el cuaderno.

Los sustantivos se clasifican en:

Propios	Nombran a alguien o algo en forma específica	Hugo, Escuela Buena Esperanza
Comunes	Nombran en general	niño, perro
Individuales	Se refieren a una sola cosa	diente, libro
Colectivos	Se refieren a un conjunto de cosas	rebaño, colmena
Concretos	Nombran a alguien o algo que se puede tocar	mesa, silla
Abstractos	Nombran sentimientos, emociones que no se pueden tocar ni ver.	amor, amistad



Sustantivo es toda palabra que sirve para nombrar a una persona, animal, objeto, sentimiento, etc.

- 9 Identifico los sustantivos y los clasifico en el cuaderno.

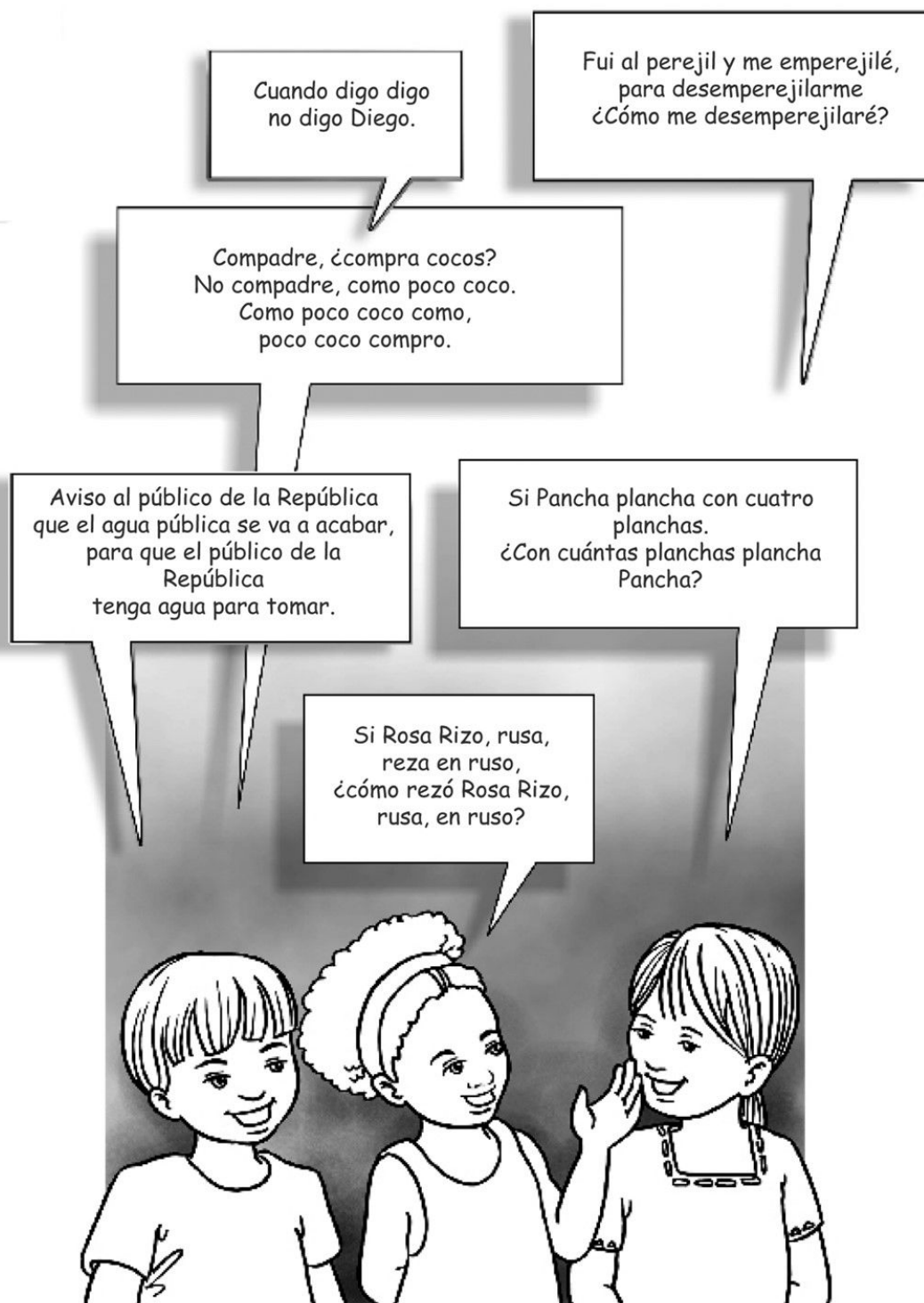

Expresión escrita

Gentilicios y patronímicos



10 Investigo cómo les llaman a los habitantes de estos lugares.



11 Completo según el nombre del lugar. En estos casos utilizo adjetivos.

- El chile _____ (Cobán) es muy picante.
- El chocolate _____ (Mixco) es famoso por su sabor.

12 Los patronímicos son sustantivos propios que se aplicaban para indicar pertenencia a una familia. Provenían del nombre del padre y se aplicaban a los hijos.

- Relaciono los siguientes apellidos con el nombre que los origina. Me guío por el ejemplo.

Álvarez	Sánchez	Fernández	Gonzalo
Flores	Rodrigo	Fernando	Rodríguez
Flor	González	Álvaro	Sancho



13 Investigamos acerca de los apellidos más comunes en nuestra localidad.

- Preguntamos a personas mayores sobre el origen y el significado de su apellido.
- Hacemos una tabla con todos los apellidos investigados, su origen y significado.

Los **gentilicios** son sustantivos que nombran a los habitantes de un lugar, ciudad, departamento o país. Los **patronímicos** son apellidos de personas que se derivan de nombres propios.



Las comillas

14 Leo las oraciones y observo.

- a. Pedro dijo: "Sí". Además, agregó: "Me encanta lo que me pediste".
- b. Recordé entonces las palabras de Antonio Machado: "El hacer las cosas bien importa más que el hacerlas".
- c. Leí un artículo interesante llamado "La importancia de la lectura".
- d. Utilizó un "software" diferente.



15 Analizamos el uso de las comillas en las oraciones anteriores.

- Comparamos los diferentes usos que se hace de las comillas.

Oración	Explico el uso de las comillas
a.	
b.	
c.	
d.	

- Comparamos nuestras explicaciones con la teoría siguiente.

Las **comillas** se usan en los siguientes casos:

- Para reproducir citas textuales o palabras dichas por otra persona. Ejemplo: *Estas fueron sus palabras: "Debes regresar temprano"*.
- Para citar títulos de artículos, poemas o cuadros. Ejemplo: *El poema "Yo pienso en ti" fue escrito por José Batres Montúfar.*
- Para indicar que una palabra es de otra lengua. Ejemplo: Mi computadora necesita un "mouse" nuevo.



Práctica lúdica

Versos sin esfuerzos



- 1 Observamos esta imagen y jugamos al ping-pong de las rimas.
 - Nos organizamos en grupos. Un grupo observa la imagen y dice una palabra que rime con ella. Por ejemplo:

río

frío

- Otro grupo continuará con otra palabra:

montaña

araña

- Pierde el equipo que se quede callado o que diga una palabra que no rime.

- 2 Creamos versos absurdos.

- El primer equipo dirá un verso absurdo, el segundo equipo le responderá con un verso que rime, el equipo que respondió (segundo) dirá un verso y el tercer equipo dirá uno que rime.

Por ejemplo:

Equipo 1: La gallina vuela en el cielo.

Equipo 2: Mi hermano navega en el pañuelo.

Equipo 3: El ratón cazó un gato.

Equipo 4: A la escopeta le tiró un pato.

- Formamos otros versos absurdos que rimen, hasta formar dos estrofas de seis versos.



3 Ahora nos presentamos con un verso. Procedemos de la siguiente manera:

- Pienso en una palabra que rime con mi nombre.
- Digo mi nombre, seguido del verso.
- Observo los ejemplos.

Yo soy María
y abro la sombrilla

Yo soy Raúl
y tengo un baúl

4 Ayudemos al poeta.

- Con mucha inspiración hizo poesía en la arena, sin saber que la lluvia borraría el trabajo de todo un día. Ahora la única solución es que completemos su creación.
- Finalicemos la estrofa de siete versos para que el primero, tercero y quinto rimen; además, deben rimar segundo, cuarto y sexto.
- Utilizamos las palabras del recuadro.

melodía plumero pasajero viajero verdadero

esmero carpintero candelerero sandía día

Amor fugaz

Tu amor fue algo pa _____

como la flor de un _____

me esforcé con _____

pero todo era fantasía.

Ahora soy un via _____

que busca con melancolía

amor puro y _____

Lenguaje para aprender

El cuadro comparativo

1 Leo el texto

El profesor Raúl

El profesor Raúl era alto, delgado y de pelo negro. Tenía las cejas espesas y la nariz larga. Su voz era ronca y agradable. Nos hacía pensar mucho y nos preguntaba constantemente. Siempre premiaba a quien encontraba otra forma de hacer las cosas o de explicarlas. Cuando uno le ofrecía fruta siempre escogía una y decía:

—Es que no puedo cargar mucho.

Siempre aceptaba algo, aunque nos advertía:

—Con esto no me ganás, ¿sabés por qué?, porque ya me ganaste con aquellas ideas que expusiste.

A él le gustaba enseñar, no importaba el curso. Siempre decía que teníamos que pensar y ser creativos. Era muy jovial.

Conversaba mucho, conocía muy bien a todos, parecía adivino.

2 Copio la tabla en el cuaderno y completo la información.

Características y cualidades	Profesor Raúl	Mi maestra o maestro
estatura	alto	
cuerpo	delgado	
pelo	liso	
cejas	espesas	
nariz	larga	
voz	ronca y agradable	
principal insistencia	hacer pensar	
motivo para premiar	la creatividad	
actitud ante un regalo	aceptación	
aspecto que más aprecia	pensar	





3 Elijo dos de los juegos que más me gustan.

- Elaboro un cuadro comparativo de seis aspectos, por ejemplo:

tiempo que tardan

tipo de reglas

habilidades para ganar

material que requieren

número de jugadores

variantes



4 Elaboramos un cuadro comparativo de cada equipo de trabajo formado en la clase. Podemos tomar en cuenta los siguientes aspectos.

Aspecto	Equipo 1	Equipo 2	Equipo 3
Número de integrantes			
Hombres			
Mujeres			
Organización en las tareas			
Comunicación efectiva			
Colaboración en el grupo			

Los **cuadros comparativos** permiten ordenar la información, compararla y, luego, tomar las decisiones necesarias o llegar a conclusiones.



Evaluación

- 1 Escribo una tabla de comparación de los poemas de las páginas 22 y 23. Utilizo como criterios:
 - Número de versos
 - Número de oraciones
 - Cantidad de sustantivos usados
 - Rima
 - Tipo de sustantivos usados
 - ¿Qué conclusiones podemos obtener de esta comparación?
- 2 Escribo los sustantivos en mi cuaderno y los clasifico.

perro

Juan

constelación

Hernández

amor

coreano

- 3 Copio las oraciones en mi cuaderno y las completo con un neologismo.

Este _____ reproduce bien la voz.

Mi _____ se arruinó.

Ellos hicieron _____ por eso ganaron.

Mi hermano viste con _____ para ir a la fiesta.

Préstame tu _____ para escribir una dirección.

El _____ cuidaba la entrada.

Ese _____ rojo me gusta.



¿Qué es lo que pienso?

Subunidad



Aprendizajes previos



1 Observo y respondo.

- Me guío con las siguientes preguntas. ¿Quién habla? ¿Quién escucha? ¿En qué momento intervienen quienes escuchan? ¿Qué hay en las paredes? ¿Cómo se interpretan los rostros de las personas de la ilustración?



2 Conversamos y escribimos en el cuaderno.

- ¿Qué es la comunicación?
- ¿Cuándo se realiza?
- ¿Por qué, a veces, no logramos comunicarnos?
- ¿En qué situaciones hay comunicación en el aula, escuela, familia y comunidad?

3 Leemos una noticia del periódico.

- Copiamos y completamos la tabla.

Emisor

Receptor

Mensaje

Expresión oral

La mesa redonda



1 En clase, organicemos una mesa redonda sobre los documentos legales y sus usos. Para esto invitamos a varios miembros de la comunidad. Podemos invitar al alcalde, a un abogado o notario, a padres de familia, comerciantes. A ellos les pedimos que hablen acerca de los documentos legales que usan, como actas, contratos, certificados, etc. También sobre la importancia que estos documentos tienen en su trabajo. Escribimos cartas de invitación.

- Seleccionamos un moderador o moderadora.
- Cuando tengamos confirmada la participación de nuestros invitados, decidimos en qué orden se presentarán. Cada invitado participará durante diez minutos.

El día de la mesa redonda

- Recibimos a nuestros invitados en la clase.
- El moderador saluda, presenta el tema y a los invitados. También indica el orden de exposición.
- Cada participante expone durante diez minutos. El moderador se encarga de informarles cuando el tiempo ya ha terminado. Nosotros escuchamos atentamente las exposiciones.
- Si tenemos alguna pregunta, pedimos la palabra y se las planteamos a los expositores.
- Escuchamos atentamente a los expositores y nos fijamos en cómo pronuncian, en las pausas, en el volumen de la voz.

Después de la mesa redonda

- Discutimos en clase acerca de la experiencia. Exponemos qué aprendimos.
- Nos ponemos de acuerdo en cinco recomendaciones para participar en una mesa redonda.



La **mesa redonda** es una técnica de discusión grupal. Mediante esta técnica se estudia un tema o problema previamente acordado. Los participantes escuchan y exponen puntos de vista y discuten para ponerse de acuerdo.



2 Ahora, nosotros participaremos en una mesa redonda en clase. Para eso, en equipo:

- Seleccionamos el tema.
- Investigamos acerca del tema.
- Seleccionamos a los expositores.
- Elegimos un moderador.
- Participamos en la mesa redonda.

3 Evaluamos la actividad. Copiamos la tabla de abajo, discutimos para ponernos de acuerdo y marcamos 1, 2 ó 3, según la clave de abajo.

1

Excelente

2

Bien

3

Puede mejorar

Aspecto	1	2	3
El tema fue claro.			
El moderador hizo una buena introducción del tema, presentó a los expositores y explicó cómo funcionaría la técnica.			
Los expositores aportaron ideas claras y novedosas.			
Los expositores aprovecharon adecuadamente el tiempo.			
Las ideas planteada permitieron establecer conclusiones y recomendaciones precisas.			
Hubo respeto y tolerancia entre los participantes.			

Seguimiento de instrucciones

Rice and beans



- 1 Leo, el pueblo garífuna vive en Livingston y Puerto Barrios. Su idioma tiene aportes de arawak, caribe, francés, inglés y español. Ellos tienen variedad de comidas tradicionales, una de ellas es *rice and beans*. Leo la receta.

¿Qué se necesita?

- 1 libra de frijol colorado
- 1 cabeza de ajo
- 1 coco
- 1 libra de arroz
- 2 cabezas de cebolla
- 2 chiles pimientos
- Tomillo
- Sal al gusto

¿Cómo se prepara?

1. **Cocinen** los frijoles colorados con la cantidad de dientes de ajos deseados y una cebolla partida en cruz.
2. **Rayen** el coco y agréguelo al caldo de frijol. Exprimir.
3. **Coloquen** en una olla y agreguen granos de frijol al gusto.
4. **Piquen** finamente la cebolla y el chile pimiento. Laven el arroz en un colador y escurran el agua.
5. Al hervir el frijol, **dejen** caer el arroz, cebolla, chile pimiento y tomillo. Agreguen sal al gusto.
6. **Dejen** cocer hasta que se consuma el agua; y cuando el frijol y el arroz estén suaves, se apaga.

El libro de cristal.

- 2 Observo las palabras resaltadas ¿Qué tienen en común?
- 3 Acompaño a la persona que prepara la comida en casa, observo como prepara una de las comidas tradicionales de mi comunidad y escribo la receta. Cuando redacto la preparación indico las acciones con un verbo, cómo en la receta de *rice and beans*.
- 4 Comento en clase mi experiencia al escribir instrucciones.

Para escribir **instrucciones** utilizo lenguaje claro y directo. Enumero todos los pasos.



El burro y la cigarra



1 Reflexionamos ¿Por qué cada persona es diferente?

- ¿Qué ocurriría si todos fuéramos iguales?

2 Leemos por turnos.

Oíd la breve historia
de un rebuznador
que buscó la gloria
de ser buen cantor.

Voceaba de día
sin lograr jamás
cantar cual quería,
¡Adiós rebuznar!...

A diestra y siniestra
le oí rebuznar
buscando maestra
de canto y trinar.

Supo que la cigarra
canta al natural,
y al son de guitarra
trina sin igual.

Díjole: "Señora
quisiera tener
linda voz, sonora,
dime, ¿qué he de hacer?"

Si es así te digo
que si has de aprender...
soy franca contigo:
"sé parco en comer"

Buen zacate y cardos
que encuentro al pasar,
es el alimento
que uso en cantidad.

Mira, buen amigo,
haz tú como yo:
"gotas de rocío
otras cosas... no."

Desde el propio día
no volvió a pastar
quedó seco y feo
de tanto ayunar.



Mi diccionario

- vocear
- trinar
- diestra
- parco
- siniestra
- ayunar



Lectura

Después de unos días
yo le vi expirar,
y ¡adiós melodías!
Ni hacerlo a compás.

Que cante un jumento
caso es singular,
sólo es instrumento
para rebuznar...

Comunicación y Lenguaje, 2007.

3 Leo de nuevo *El burro y la cigarra* y observo.

- ¿Cuántas estrofas tiene?
- ¿Cuántos versos tiene cada estrofa?
- ¿Cómo es la rima? Explico mi respuesta.
- Busco las parejas de palabras en el poema. Luego, completo con otras palabras que rimen con ellas

historia

rebuznador

digo

aprender

día

jamás

días

expirar

sinistra

rebuznar

4 Copio esta lista de palabras en mi cuaderno y escribo a la par otras que signifiquen lo mismo (sinónimos).

voceaba =

caro =

diestra =

manjar =

sinistra =

franca =

trina =

parco =



La fábula

- 5 Los personajes de la fábula *El burro y la cigarra*, tienen características de personas. Escribo dos en mi cuaderno.

a. Cigarra: _____
b. Burro: _____

- ¿Cuál es el mensaje de la fábula? _____

- 6 Transformo la historia en una secuencia de cuatro escenas principales. Las ilustro y formo un acordeón. Resumo cada escena en un cuadro como este.

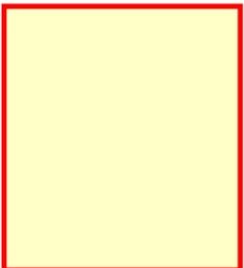
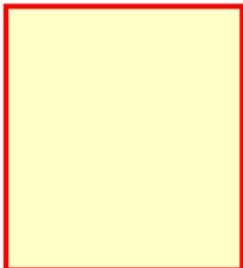
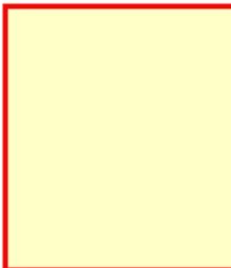
Escena 1	Escena 2	Escena 3	Escena 4
			



- 7 Discutimos ¿Existe algún mensaje en el contenido de la fábula? ¿Cuál es ese mensaje?

- ¿Con qué características humanas se identifica a los siguientes animales? Observa el ejemplo.

Loro Hablador _____

Búho _____

Hormiga _____

León _____

La **fábula** es un breve relato ficticio, en prosa o verso, con intención didáctica o crítica frecuentemente manifestada en una moraleja final, y en el que pueden intervenir personas, animales y otros seres animados o inanimados.



Las ilustraciones



- 8 Escuchamos a un compañero o compañera que nos explica cómo es una cueva.

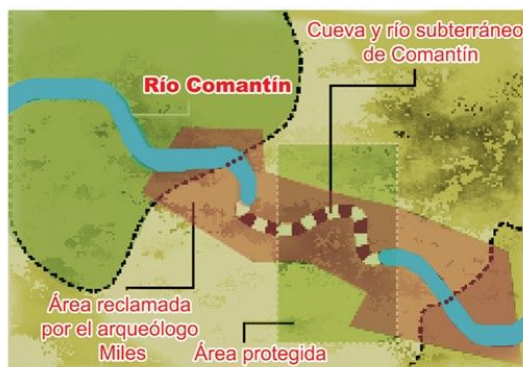

Las cuevas de Comantín están ubicadas entre la cabecera municipal de San Apuleyo y la comunidad de Rarujá.

Actualmente, unos científicos apoyados por una gran universidad extranjera, están realizando un estudio detallado de todo el complejo de las cuevas. El arqueólogo Miles es el encargado del proyecto.

Según Miles, las cavernas fueron utilizadas por los antiguos pobladores de la región como centros ceremoniales. En algunas de ellas, se encontraron toneladas de pedazos de vasijas que, en su mayoría, corresponden al período más importante de esa cultura.

Uno de sus libros sagrados identifica a este lugar como un lugar oscuro, habitado por los enemigos de los humanos, que se caracterizaba por tener escaleras muy inclinadas que conducían a un río que corría entre grandes abismos y barrancos angostos.

Hoy, un conflicto se libra alrededor de esas cuevas. Su descubridor y los habitantes de las dos comunidades que las rodean, se encuentran en una lucha por la posesión de la tierra y por el control del ingreso de turistas. Ninguno quiere ceder y menos conformarse con perder los derechos de la tierra o de un posible centro turístico que el gobierno piensa construir en esa zona.

Comunicación y Lenguaje, 2007.

- 9 Relacionamos la información del texto con los datos que aporta la ilustración.
- Meditamos acerca de la utilidad de las imágenes para comprender mejor un texto.



- 10 En mi cuaderno realizo las siguientes actividades. Respondo.
- ¿En dónde están ubicadas las cuevas de Comantín?
 - ¿Quién investiga el complejo de cuevas?
 - ¿Quiénes utilizaban las cuevas y para qué?
 - ¿Cómo se identifica a este lugar en los libros sagrados?
 - ¿Cuál es el conflicto que existe actualmente respecto a las cuevas?
- 11 Escribo la lista de elementos que se presentan en la ilustración. Por ejemplo, se muestra el río.
- 12 Describo qué se presenta en la ilustración.
- 13 Observo la ilustración y contesto:
- ¿A qué se refiere "Área reclamada por el arqueólogo Miles"?
 - ¿Cómo se diferencia al río de la cueva?
- 14 Escribo un resumen de la lectura.
- 15 Observo la ilustración de las páginas 10 - 11.
- Respondo.
- ¿Qué características tiene esta fotografía? (lugar, hora aproximada, personas que aparecen etc.)

Las **ilustraciones** son recursos gráficos, fotografías o dibujos que sirven para apoyar una idea dentro de un texto.



Lectura

Los tecnicismos y modismos



17 Escribo en el cuaderno dos palabras que utilizan las personas que se dedican a las profesiones u oficios indicados.

carpintero

albañil

maestra

ingeniera

doctora

agrónomo

18 Copio los modismos y escribo una oración con cada uno. También escribo otra palabra que lo sustituya. Sigo el ejemplo.

Modismo	Oración	Significado
Pasó a mejor vida	El dueño de la tienda pasó a mejor vida.	Murió
Pata de chucho		
De armas tomar		
Estirar los tenis		
Sepa Dios		
Hecho una seda		
No hay quite		

19 Sustituyo el modismo por la otra palabra anotada. Por ejemplo. El dueño de la tienda murió.



20 Conversamos acerca de cómo cambia la comunicación al usar modismos.

Los **tecnicismos** son palabras que utilizan las personas dedicadas a determinada profesión u oficio. Por ejemplo: una médica puede utilizar las palabras *microbio*, *antibiótico*, *somático*. Un albañil puede hablar de *mezcla*, *metros cúbicos*, *cernido*, *repello*.

Los **modismos** son expresiones en las que las palabras adquieren un sentido distinto al normal. Además es diferente a la unión del significado de las palabras que lo forman ejemplo, *de cabo a rabo*.



Redacción de trabajos



1 Leo.

En la escuela, se presentan trabajos relacionados con las asignaturas.
Es importante seguir algunos pasos, al redactar.



Expresión escrita



- 1 Investigamos en la biblioteca de la comunidad acerca de alguno de estos temas.

Los ríos de Guatemala

El trabajo infantil

El precio de los alimentos

- Recopilamos información y la ordenamos. Podemos utilizar un esquema como este.

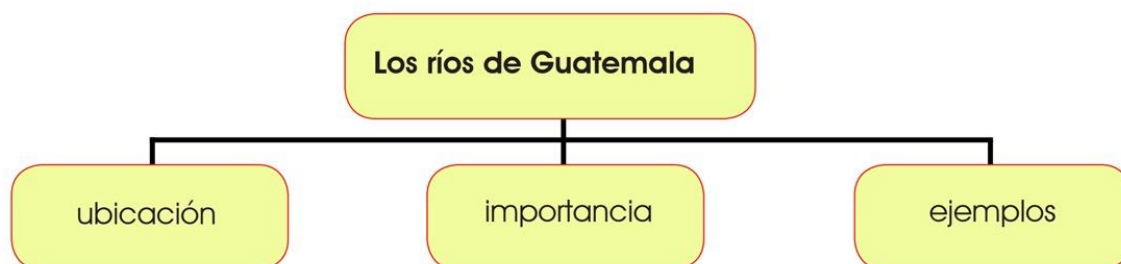

- Escribimos un borrador.
- Corregimos, si fuera necesario. Prestamos atención a estos aspectos.

Orden de los contenidos

Fuentes de información citadas

- Redactamos la versión final en hojas de papel y las colocamos en un fólder.
- El informe además, debe incluir:



Carátula con los datos de los y las integrantes del equipo



Índice de contenidos



Bibliografía

Para **redactar** un trabajo se siguen estos pasos: planificación, búsqueda de información, redacción de borrador, corrección, redacción final.



Clasificación de los adjetivos



2 Observo la imagen y escribo palabras que la describan.



Los adjetivos nombran o indican cualidades.

3 Empleo cada clase de adjetivos para redactar oraciones.

- **Calificativos:** alegre, blanco, inteligente, sonriente
- **Demostrativos:** esa, aquello, esta, aquel
- **Posestivo:** tu, su, nuestro, suyo
- **Numerales.** Se clasifican en **cardinales** (dos, cuatro, seis, ocho), **ordinales** (primero, tercero, sexto, noveno), **partitivos** (media, tercio, séptima, décima), **múltiplos** (doble, triple, cuádruple, quíntuple) e **indefinidos** (unos, pocos, muchos, varios).



Los **adjetivos** son las palabras que acompañan al sustantivo y dicen algo de él. Pueden indicar si está cerca o lejos (**demostrativos**), cantidad (**numerales**), a quién pertenecen (**posestivos**) o qué cualidades tienen (**calificativos**).

Expresión escrita



- 4 Relaciono cada sustantivo con dos adjetivos y los copio en el cuaderno.

Adjetivo	Sustantivo	Adjetivo
tu	perros	estudiosa
esa	mujeres	impagable
triple	idea	fragante
aquellos	deuda	inicial
mi	intención	valientes
diez	perfume	absurda
tercera	niña	bravos

- 5 Copio el esquema en el cuaderno y coloco cinco adjetivos alrededor de cada sustantivo.

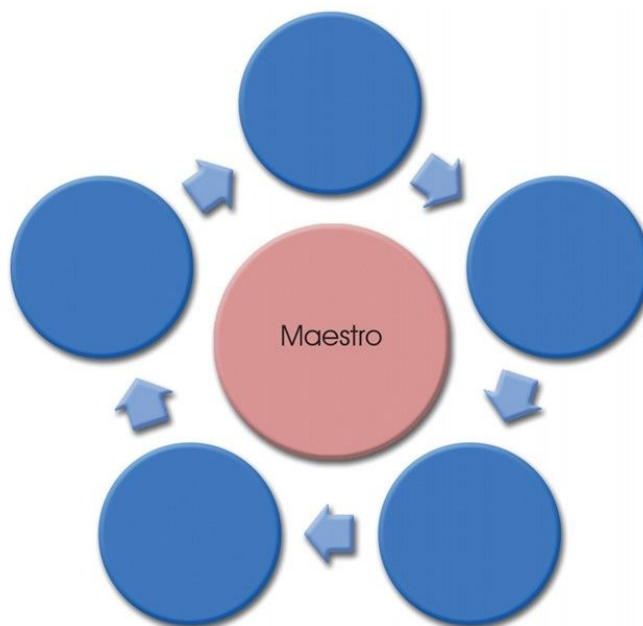

- 6 Trazo otros esquemas en mi cuaderno con los sustantivos: madre, perro, comunidad, libro, escuela, río, pan, miel, luz, pelota.

Punto y coma



7 Observo y leo.

Ayer salí a jugar con mis amigos y amigas. Nos reunimos los cuatro de siempre: José, mi primo; Andrea, la vecina de enfrente; Tomás, el de la otra cuadra; y yo. Sin sentirlo, se nos

pasó el tiempo y tuvimos que despedirnos. Creí que me regañarían; sin embargo, me recibieron con una sorpresa.



8 Contestamos en el cuaderno.

¿Quiénes son los cuatro amigos? _____.

¿Por qué se usa punto y coma en la lista de amigos y amigas que salieron a jugar? ¿Qué otro signo se usa para separar elementos de una enumeración? _____.

En la última oración, ¿qué palabras están después del punto y coma? _____.

El **punto y coma** indica una pausa más prolongada que la de la coma y más breve que la del punto. Sirve para separar elementos de una enumeración, cuando al interior de éstos ya se ha usado coma. También se usa punto y coma antes de: sin embargo, pero, aunque.



Expresión escrita



9 Escribo las siguientes oraciones en el cuaderno y coloco el punto y coma donde corresponda.

- Las mejores mascotas son: el perro, por su fidelidad el gato, por ser muy cariñoso y los loros, porque entretienen con sus palabras.
- Queremos jugar en el patio sin embargo, nos lo prohibieron.
- Me gusta jugar futbol, en la escuela basquet, en el parque y cincos, en la calle.
- Al ver los desastres causados por la corriente, todos supimos que se cumplían nuestros temores pero nunca creímos que fuera tan devastador.
- El color azul transmite o comunica una sensación de tranquilidad y pensamientos profundos sin embargo, puede causar tristeza o sentimiento de soledad.

10 Escribo en mi cuaderno oraciones en las que emplee punto y coma.

- Las oraciones deben relacionarse con esta fotografía.



¡Una comunicación sin límites!



- 1 Nos reunimos en grupos de cinco integrantes para platicar con señas. Suponemos que uno de nosotros será una persona extranjera que habla un idioma distinto al nuestro. Esa persona, quiere explicar a otra las siguientes acciones.

Pedir agua

Buscar un bus o transporte

Preguntar el nombre de la otra persona

Presentar a nuestro maestro o maestra a otra maestra o maestro

Buscar un baño



Práctica lúdica



2 Aprendemos el abecedario de señas.

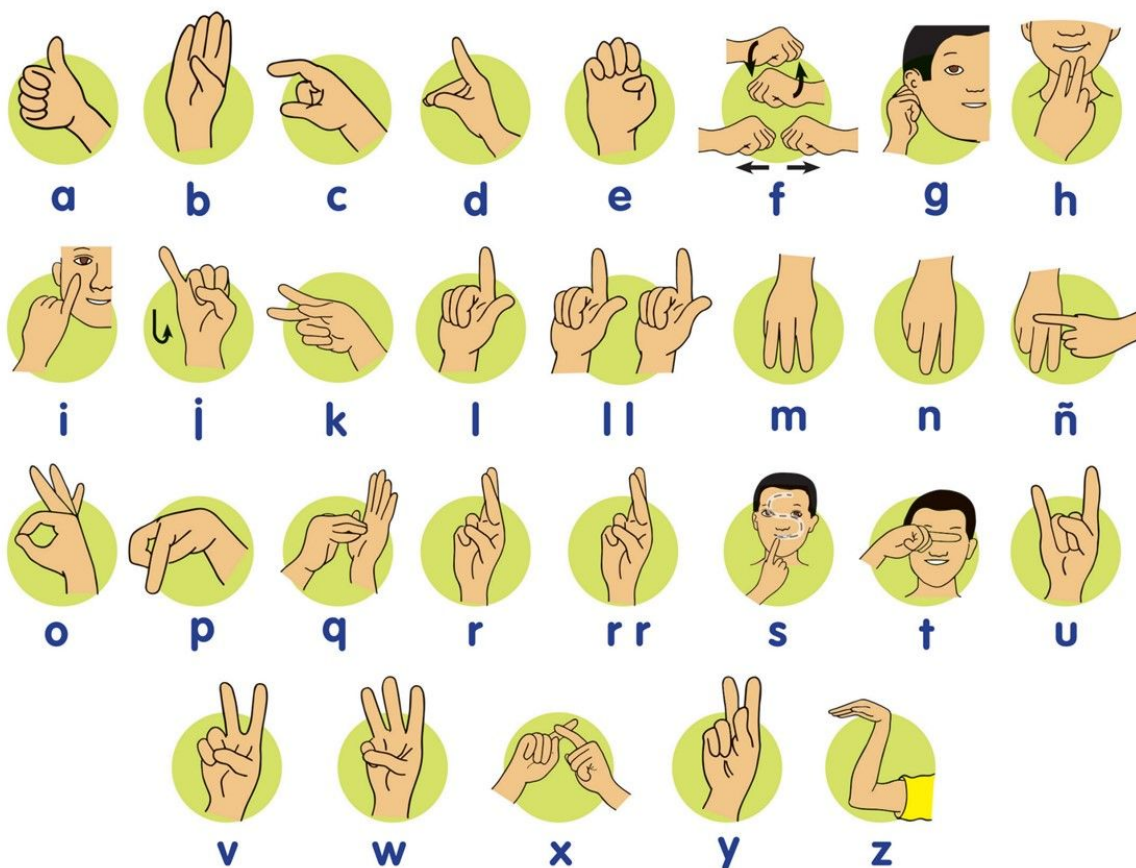

3 ¡A jugar!

- Representamos con señas letras, sílabas, palabras, frases y oraciones, para que los otros miembros del equipo las lean y digan en voz alta.



El cuadro de resumen



1 Leo la información de los textos siguientes.

El descubrimiento de las distancias estelares supuso otra lección de humildad para el hombre. El Sol, considerado siempre como el astro rey del universo, no sólo no es la estrella más luminosa y dominante, sino que, comparada con otras estrellas, es una más, vulgar y mediocre. Debemos admitir que existen estrellas miles de veces más luminosas que nuestro Sol. Un caso extremo es el de la estrella S Doradus, cuya luminosidad es 480,000

veces mayor que la de nuestro "cegador" Sol. La estrella de Van Biesbroeck, [...] tiene una luminosidad 670,000 veces menor que la del Sol. Se trata de la estrella menos luminosa que se conoce. Si esta estrella se colocara en el lugar del Sol, nos llegaría tan poca energía a la Tierra que el agua de los océanos se congelaría. Por tanto, nuestro Sol es una estrella media, que no destaca por nada.

Luminosidad de algunas estrellas

Estrella (constelación)	Luminosidad*
S Doradus (Dorado)	480,000
Rigel (Orión)	23,000
Deneb (Cisne)	6,300
Espiga (Virgo)	570
Altair (Águila)	8.3
Sol	1
Alpha Centauri B (Centauro)	0.28
Estrella de Bernard (Ophiuco)	0.00036
Estrella de Van Biesbroeck	0.0000015

(*)Luminosidad medida con relación a la luminosidad del Sol

José del Barrio



2 Opinamos acerca de las similitudes y diferencias entre los textos anteriores.

Respondemos a estas preguntas.

- ¿Qué texto es más fácil de leer?
- ¿Qué ventajas ofrece el primer texto?
- ¿Cuáles son las ventajas del segundo texto?

Lenguaje para aprender



3 Copio el siguiente cuadro resumen en mi cuaderno y lo completo.

Guatemala	
Dirección geográfica	
Extensión territorial	
Número de habitantes	
Fecha de creación	
Principales ciudades	
Carreteras importantes	
Producto Nacional Bruto	
Actividades económicas más importantes	
Deuda externa	
Sitios turísticos	
Principales ríos	

4 Elaboro en mi cuaderno un cuadro resumen de mi escuela.

- Incluyo los siguientes datos: nombre oficial, dimensiones, instalaciones, número de maestros y maestras, jornadas en que funciona, cantidad de estudiantes, fecha de fundación y reconocimientos obtenidos.

El **cuadro resumen** sirve para sintetizar la información obtenida de un tema extenso.





1 Leo el párrafo.

Nadie sabe lo que ocurrirá en el futuro. Podemos saber algunos datos del pasado y conocer nuestro presente. Pero del futuro solo podemos crear hipótesis. Los descubrimientos científicos ayudan a predecir algunos fenómenos. Por ejemplo, los mayas sabían predecir los eclipses gracias a sus conocimientos sobre los astros. Los agricultores saben que si siembran en determinadas fechas, germinarán sus productos. Pero nunca se pueden establecer con certeza todas las circunstancias del futuro. El azar y la casualidad juegan un papel importante en el desarrollo de los acontecimientos.

- 2 Escribo las instrucciones para organizar una mesa redonda acerca del tema de la lectura.
- 3 Invento una fábula en la que el protagonista sea un mono que quiso pasar por sabio prediciendo el futuro, pero que fracasó en su intento.
 - En la fábula el mono debe usar tecnicismos para sorprender a los demás animales.
 - El resto de animales debe responder con modismos.
 - Me aseguro de que el texto no tenga errores ortográficos.
- 4 Investigo acerca de los avances científicos.
 - Hago un cuadro resumen acerca de los datos investigados.
- 5 Elaboro.
 - Copio los sustantivos usados en la lectura y los clasifico.

Proyecto

Taller de teatro con dedos



- 1 Vamos a realizar un festival de **teatro con dedos** en el aula. Para ello, necesitamos lo siguiente.

Materiales

- 1 caja grande de cartón.
- Materiales de deshecho para adornar la caja
- 1 trozo de tela suficientemente ancho para formar una cortina y 1 listón o pita para sostenerla.
- Marcadores o pinturas de diferentes colores.

Instrucciones

- Perforar un lado de la caja de cartón, para poder introducir la mano sin problemas.
- Decorar el fondo y los lados de la caja con materiales de deshecho.
- Colocar la cortina con el listón.

- 2 Preparamos el guión.
- Elegimos un tema atractivo y de actualidad. Podemos basarnos en un hecho real y agregarle elementos fantasiosos.
 - También podemos transformar un cuento o una leyenda en una obra de teatro.
 - Estos son algunos temas sugeridos:

Un poeta enamorado.

Los personajes de dos cuentos conocidos.

La excursión que se realizó.

Una fiesta de cumpleaños para un compañero o compañera.





3 Elegimos a los personajes, de acuerdo con el tema.

4 Preparamos el guión.

- Elaboramos un esquema con los tres momentos más importantes de la obra.

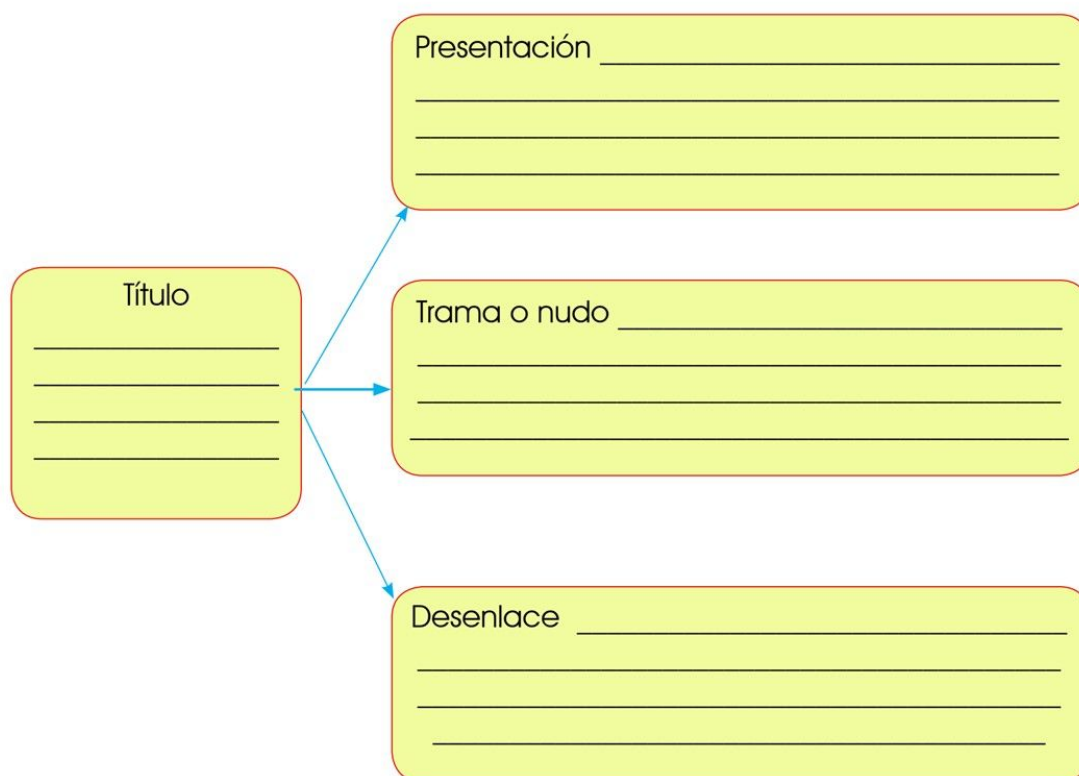

5 Redactamos el guión.

- Nos cuidamos de incluir neologismos, tecnicismos y modismos en los diálogos de los personajes.
- Verificamos el uso de todas las clases de sustantivos y adjetivos.
- Revisamos la ortografía para garantizar el uso correcto de la coma y de las mayúsculas.

6 Entregamos el guión a la maestra o maestro para que lo revise y apruebe.

Proyecto



7 Completamos nuestro proyecto.

- Con los marcadores o pinturas coloreamos en nuestro dedos las características de los personajes.
- Ensayamos.
- Presentamos nuestra obra. El resultado depende de nuestra imaginación y esfuerzo.



Usamos trocitos de cartulina para fabricar sombreros, libros, corbatas, vestidos y demás detalles del vestuario. Con lana fabricamos el pelo, barba y bigotes a nuestros personajes. Los marcadores y pinturas nos servirán para pintar nuestros dedos y darles algunas características extras.

Evaluemos la representación

Instrucciones. Elijo la opción que considero adecuada.

Creatividad	Sí	No
- ¿Usamos personajes extras?		
- ¿Los títeres se adecuaban a los personajes indicados?		
- ¿Usamos varios materiales?		
- ¿El teatrino estaba bien decorado?		
- ¿El escenario se enfocaba al tema de la obra?		
Trabajo en equipo		
- ¿Trabajamos organizadamente?		
- ¿Participamos como equipo?		
Argumento		
- ¿La obra contenía inicio, trama y desenlace?		
- ¿Los espectadores permanecieron atentos?		
- ¿El público comprendió la obra?		
- ¿Los diálogos son breves?		
Interpretación		
- ¿Manejamos las voces conforme el personaje?		
- ¿Las emociones de los personajes causaron efecto en el público?		
- ¿El lenguaje utilizado fue apropiado para cada personaje?		
- ¿Los actores manejaron apropiadamente pausas y tiempos entre cada diálogo?		
- ¿El guión estaba adecuadamente realizado e interpretado?		



En esta unidad...

- Escucho dos o más noticieros radiales o telenoticieros y determino si la intención de los mensajes es expositiva o argumentativa y comparo la forma como son presentados.
- Participo en discusiones acerca de noticieros radiales y telenoticieros.
- Observo el uso del lenguaje en la lectura croquis o mapas de mi comunidad.
- Leo textos literarios e identifico sus partes, detalles personajes y secuencias.
- Practico ejercicios de identificación de palabras para incrementar mi fluidez lectora.

Unidad

2

Convivimos en armonía

- Utilizo adecuadamente la voz activa y los verbos simples y compuestos en los textos que escribo.
- Tildo adecuadamente las palabras en los textos que escribo.
- Identifico los registros de habla: coloquial, estándar, técnico y literario.
- Redacto, al menos dos textos informativos de siete párrafos; en cada uno, incluyo introducción, contenido principal y conclusión.
- Elaboro un informe a partir de esquemas, cuadros sinópticos y mapas de conceptos.
- Sigo con precisión instrucciones orales y escritas para realizar tareas.

Aprendizajes previos



1 Observo y describo.

Características
del lugar

Número de
niños y niñas

Actividad
que realizan



Parecidos
con los estudiantes
de mi escuela

Posible
tema

Diferencias
con los estudiantes
de mi escuela

- 2 ¿Qué noticias han escuchado ultimamente?
- 3 ¿Cómo llegan las noticias a su comunidad?
- 4 Identifico 5 palabras y las clasifico por su acentuación.



Las noticias



- 1 Selecciono los medios de comunicación que más utilizo para enterarme de las noticias y los dibujo.

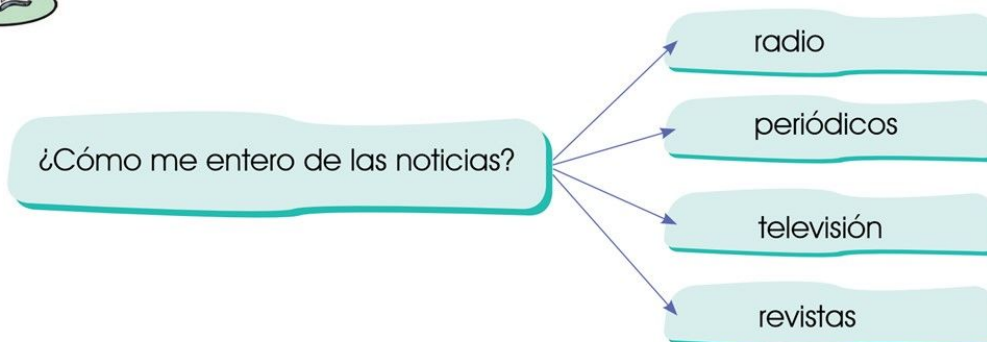

- 2 Elijo un acontecimiento ocurrido en mi comunidad y redacto la noticia. Tomo en cuenta los siguientes aspectos.

Acontecimiento	quién	Persona o personas que participan en el hecho.
	qué	Narración breve de lo sucedido.
	cuándo	Fecha y hora del hecho.
	dónde	Lugar donde ocurre el hecho.
	cómo	Detalles de la noticia.
	por qué	Explicaciones a los hechos narrados.

- 3 Busco eventos relacionados con los siguientes temas y escribo varias noticias.

Deportes Cultura Internacionales Avances científicos

Las **noticias** son relatos escritos o hablados de hechos o acontecimientos recientes ocurridos en una comunidad y que es importante que se divulguen. Pueden tratar diferentes temas de interés social y son difundidas por los medios de comunicación. Toda noticia responde a las seis preguntas básicas: qué, quién, cuándo, dónde, cómo y por qué.

Expresión oral

La discusión



5 Escribimos que conocemos de los siguientes temas.

Contaminación ambiental

Reciclaje

Ahorro de energía eléctrica

6 Formamos grupos de discusión y seleccionamos uno de los temas anteriores para analizarlo.

- Elegimos un coordinador o coordinadora.
- Un secretario o secretaria escribirá las conclusiones.

7 Buscamos un lugar apropiado y agradable para realizar la discusión.

- Aportamos ideas y conocimientos del tema.
- Hablamos de forma clara y precisa.
- Cumplimos con el tiempo establecido para emitir opiniones.
- Respetamos las ideas de otras personas y evitamos interrumpirlas cuando hablan.
- Finalizamos con una presentación de conclusiones y propuestas de soluciones.

8 Evalúo mi participación en la discusión.

A= Excelente B= Bien C= Puedo mejorar

¿Expresé mis aportes en forma clara y precisa?

¿Respeté el tiempo establecido para realizar intervenciones?

¿Practiqué la tolerancia y las normas de discusión?

La **discusión** es una conversación en la cual los participantes defienden opiniones y puntos de vista diferentes. Para participar, se debe respetar las opiniones diversas y expresar las ideas propias sin pretender imponerlas. Lo importante es lograr acuerdos o consensos acerca del tema en discusión.



Para leer un párrafo



1 Leo el siguiente párrafo.

Hoy, un conflicto se libra alrededor de esas cuevas. Su descubridor y los habitantes de las dos comunidades que las rodean, se encuentran en una lucha por la posesión de la tierra y por el control del ingreso de turistas.

Ninguno quiere ceder y menos conformarse con perder los derechos de la tierra o de un posible centro turístico que el gobierno piensa construir en esa zona.

Comunicación y Lenguaje, 2007.

2 Identifico ideas principales y secundarias.

- ¿Cuál es la oración principal en el párrafo?
- ¿Qué relación existe entre la oración principal y las secundarias?

3 Ordeno las oraciones para construir un párrafo.

- Sus gastos son el transporte, alojamiento, visitas y alimentación.
- Pasan más o menos una semana en el país.
- Los turistas visitan un país en busca de atractivos naturales y culturales.
- La mayoría de sitios atractivos se encuentran cerca de comunidades rurales. Por ello, las comunidades se benefician con su visita.

4 Identifico la oración principal y las secundarias del texto que escribí. Sigo el ejemplo.

Ideas principales

Ideas secundarias

Oración que contiene la información más importante del texto.

Ideas que complementan y amplían el tema central.

Para leer los **párrafos** con mejor provecho es conveniente seguir estas **instrucciones**: se localiza la oración principal y luego se establece su relación con el resto de oraciones dentro del párrafo. También puedes buscar la idea principal de cada párrafo y entender mejor todo el texto.



Lectura

Xocomil



1 Leo el título del cuento y reflexiono.

- ¿Alguna vez he escuchado ese nombre?
- ¿Dónde lo he escuchado?
- ¿De qué creo que va a tratar esta historia?

2 Leo el texto

Los pueblos k'ich'és y kaqchikeles tenían diferencias desde tiempos atrás. Utzil, un joven apuesto kaqchikel que vivía en Panimaché, se dirigió a la ciudad k'ich'e en busca de una hazaña que le daría gloria a su pueblo.

Al acercarse a la ciudad, fue capturado por dos guerreros que cuidaban sus fronteras. Pensaron que era enemigo y lo llevaron a la presencia del Ajau, encargado de administrar justicia, quien ordenó que lo encerraran en una celda donde no entraban los rayos del sol. Un día llegó a visitarlo el Ajau Porón, junto con su hija Zakar, una bella muchacha. Tiempo atrás, el padre de Utzil había salvado a Porón, durante una cacería de tigrillos. Ahora, éste había intercedido y le otorgaban la libertad a cambio de que participara en la Danza de la mazorca, rito sagrado k'ich'e que se celebraría pronto.

El rito consistía en que el Ajau destinado lanzaba la mejor mazorca de maíz al aire, donde las flechas incesantes de los mejores trece guerreros, la desgranaban. Este rito

se celebraba en honor a las trece divinidades. El día mencionado llegó; todos estaban preparados. Y comenzó la ceremonia. En ese momento Utzil se distrajo y no disparó ninguna flecha, algo que ofendió a Gucumatz, quien ciego de cólera lo condenó a muerte.



Mi diccionario

- celda
- interceder
- incesante



En ese momento, se oyó la voz de Utzil cuando se dirigió a las autoridades:

—¡Oh, tú Gucumatz, Gran Ajau de Kumarkaj, calmad vuestra ira y escuchad a este extranjero a quien llamáis imprudente! Mi intención, al no tomar parte de la danza no fue la de inferiros agravio a vos, a vuestro pueblo y a vuestros dioses, ¡que también son los míos! ¡Fui guiado por la idea de

serles más grato haciendo yo solo lo que han hecho vuestros doce guerreros! ¡Otorgadme la gracia!

La gracia le fue concedida, pero en el momento en que le tocaba enviar la treceava flecha, Chojinel, su rival, tiró la flecha al suelo. Con lo que no consiguió el objetivo de desgranar la mazorca con trece flechas. Utzil, dándose cuenta de la acción, hundió la flecha en el pecho de Chojinel, quien cayó a los pies del altar de Tohil.

Utzil tomó a Zakar y comenzó su huida por montes y valles. Al llegar al lago, dejó a Zakar protegida en una cueva y atravesó a nado el lago en busca de una barca. Al regresar por Zakar, la encontró muerta. Con dolor en su corazón, tomó los despojos y se arrojó a las aguas del lago.

Desde entonces, en las tardes, un viento fuerte se siente sobre las aguas. Son Utzil y Zakar quienes juegan y recuerdan que siempre estarán unidos. Al viento los kaqchikeles le llaman Xocomil.

Comunicación y Lenguaje, 2007.



Mi diccionario

- inferir
- agravio
- gracia
- despojos

Lectura



3 Respondo.

- ¿A qué pueblo pertenecía Utzil?
- ¿En qué ritual debía participar a cambio de su libertad?
- ¿Cómo llamaban los kaqchikeles al viento?

4 Ordeno las escenas del cuento y las dibujo en mi cuaderno.

Utzil deja a Zakar refugiada en una cueva.

Utzil falla al querer desgranar una mazorca con trece flechas.

Utzil y Zakar se conocen en la celda.

5 Encuentro algunas palabras empleadas en *Xocomil* y las escribo.

i	f	r	t	C	a	d	e	r	Z
o	i	l	y	h	p	k	f	e	a
ñ	m	a	z	o	r	c	a	g	k
U	e	g	A	j	a	u	d	e	a
t	f	r	k	i	c	h	e	s	r
z	r	b	u	n	r	e	t	r	f
i	e	ñ	j	e	n	ó	r	o	P
l	a	d	t	l	w	r	y	u	h

6 Leo las oraciones y las relaciono con los sentimientos.

Gucumatz se da cuenta de que Utzil no disparó las flechas.

tristeza

Utzil se compromete a disparar trece flechas contra la mazorca.

valentía

Utzil encuentra a Zakar muerta en la cueva.

enojo

- 7 Copio la tabla y la completo.
- Identifico de qué trata cada párrafo.

Número de párrafo	Contenido
primero	Utzil se dirige a la ciudad k'ich'é en busca de una hazaña.
segundo	Es encerrado en una celda sin luz.
tercero	
cuarto	

- 8 Comento con mis compañeros y compañeras.
- ¿Es posible desgranar una mazorca con trece flechas?
 - ¿Por qué murió Zakar?
 - ¿Por qué convirtieron en Xocomil los personajes de la historia?
 - ¿El tema central de la lectura fue: desamor, valentía, guerra?, ¿por qué?

- 9 Cambio la versión de la historia en los siguientes textos.

Versión original	Nueva versión
El rito consistía en que Ajau lanzaba la mejor mazorca y los mejores trece guerreros la desgranaban.	
Chojinel, su rival, tiró la flecha al suelo. Con lo que no consiguió su objetivo. Utzil mata a Chojinel.	
Al llegar al lago dejó a Zakar protegida en una cueva y atravesó a nado el lago en busca de una barca.	

Lectura

Identificación de palabras



1 Encuentro la palabra clave dentro del grupo de palabras.

- Observo la palabra resaltada y la busco rápidamente en el grupo de palabras de abajo.
- Encuentro todas las palabras repetidas.
- Solo las localizo con la vista, evito marcarlas para poder repetir el ejercicio.
- Repito varias veces el ejercicio. Disminuyo el tiempo cada vez.

Gucumatz

Guatemala, Guangzheu, binocular, binario, Gustavo, discrepante, Guyana, Guantánamo, facilitar, Gucub, hortatorio, Gucumatz, Guárico, Guayana.

Ajau

ajo, concepto, Alajuela, Ajanel, ajitador, ajenjo, causal, Ajau, decremento, ájil, ajedrez, Cajamarca, Ajax, Ajíl, bajar, ajusticiar, ajustar

extranjero

extraer, categoría, extraordinario, oclusivo, exuberante, postulado, réplica, extranjero, excluyente, excéntrico, volición, terapia, exquisito, exquisito.

danza

dama, esperanza, baile, defensa, atrofia, duende, casuística, dátil, danta, dudemos, diferenciar, dinámica, danza, hidrato, dalia, duda, adalgaza.

rival

ritual, rosal, real, ideología, rosal, cinética, varios, réplica, riposta, risa, rival, laminado, rival, rima, carnaval, valenciano, rivalidad, riera, risueña, rico.

lago

largo, legendario, luego, laurel, lineal, terapia, lazo, latir, lágrima, legado, logro, lábil, lago, liga, láser, latino, larva, latín, laringe, lapsus, langosta.

Al **identificar una palabra** entre varias, se educa al ojo para buscar y encontrar lo más importante de una lectura. Por eso es aconsejable practicar el ejercicio anterior. De esta manera, mejoramos la velocidad y la calidad de nuestra lectura.



Los registros del habla



1 Leemos y comparamos los dos párrafos.

¡Qué tal, seño! ¿Cómo me le va? La llamaba para ver cuándo va querer que pase por ahí, así como quedamos.

Buenos días, señorita Álvarez. ¿Cómo ha estado? La llamo para acordar un día de visita.

2 Respondemos:

- ¿Qué diferencias hay en el vocabulario usado en los mensajes?



3 Observamos el esquema y cada uno en su cuaderno escribe más ejemplos.

Registro de habla	Ejemplos
Coloquial. Se utiliza comúnmente con la familia, amigos, amigas y personas muy cercanas. Es muy expresivo y espontáneo.	Chucho, patojo
Estándar. Es propio de la conversación informal.	Mesa, sofá, taza.
Técnico. Es el lenguaje que se utiliza en las diferentes profesiones, como la de los médicos, abogados, ingenieros, etcétera.	En medicina se usan las palabras cefalía, antibiótico.
Literario. Utiliza metáforas y comparaciones para dar un nuevo sentido a las palabras.	"Esa voz pajarero equívoco entre pajarero y recuerdo" Flavio Herrera.

Se llama **registros o niveles del habla** a las diferentes formas de usar el lenguaje. Cada persona puede emplear diferentes registros, según la situación en la que se encuentre. Por ejemplo, un médico usa lenguaje **coloquial** con sus amigos y amigas; emplea el lenguaje **estándar** para dirigirse a sus pacientes y el lenguaje **técnico** cuando asiste a una conferencia científica.



Expresión escrita

Textos informativos



1 Leo el texto.

Diversos sectores participan en consulta sobre estándares educativos

Fermina Dolores Talí, Héctor Manuel Cortés, y Pablo González, estudiantes de sexto grado primaria en San Pedro La Laguna, atravesaron el lago Atitlán, bajo una mañana fría y gris de junio, algo común en la estación lluviosa del altiplano guatemalteco. Se dirigían a la sede de la Universidad del Valle de Guatemala, ubicada en Sololá, cabecera del departamento que lleva el mismo nombre. Junto a otro grupo de niños y niñas de Sololá, habían sido seleccionados para participar en una consulta sobre estándares educativos. La probabilidad que no supieran exactamente a qué iban, y de qué se trataba la actividad era muy alta. Pero también muy alta era su motivación y el deseo de captar lo más pronto posible el motivo de la consulta. Así lo atestiguan las fotos tomadas por los organizadores, quienes los muestran sentados en primera fila, muy atentos al audiovisual que sirvió como introducción al tema.

Durante el tiempo de consulta individual y grupal, pronto captaron la atención del

facilitador designado para su grupo. Fermina, Héctor y Pablo participaban con entusiasmo e interés. Su capacidad de aprender era muy rápida. Sin duda alguna, eran líderes y buenos estudiantes de la escuela Humberto Corzo Guzmán, centro de estudios donde asisten en jornada matutina. Al ser entrevistado, al final de la consulta, Héctor comentó: "Con los estándares todos tendremos un mismo nivel, que nadie se quede atrás. Tanto profesores como alumnos. Así contaremos con una mejor educación en Guatemala". Por su parte, Fermina indicó: "Para nosotros los estudiantes, los estándares están muy bien, ya que aprenderemos todos lo mismo".

La actividad donde participaron los niños de San Pedro La Laguna, formó parte de la consulta nacional que realizó —en los 22 departamentos que conforman Guatemala, durante los meses de mayo y junio de 2006— la Agencia de los Estados Unidos para el Desarrollo Internacional (USAID), a través del Programa

Estándares e Investigación Educativa, programa que brinda apoyo al Ministerio de Educación de Guatemala en la construcción y desarrollo de estándares educativos.

Debido a que la elaboración de estándares educativos es el resultado de un proceso de consenso social, así como técnico-pedagógico, la actividad de consulta contó con 45 talleres y la participación de 1,150 personas, que incluyó docentes, padres y madres, alumnos y alumnas, autoridades y representantes de instituciones y de la sociedad civil, relacionados con la educación guatemalteca.

Los estándares son enunciados que establecen en forma clara, sencilla y medible, lo que los maestros y maestras deben enseñar; y lo que los alumnos deben saber y saber hacer. Por ejemplo, el estándar 5 de Comunicación y Lenguaje para segundo primaria dice: "Lee durante el año, diez libros recreativos apropiados a su nivel de lectura, con comprensión". Los estándares proponen metas que motivan y desafían a los estudiantes, promueven la investigación y el desarrollo del conocimiento y ayudan a establecer vínculos entre

conocimientos previos y en proceso de construcción. La elaboración de estándares permitirá evaluar si el desempeño del alumno es adecuado, saber si el currículum es efectivo en el desarrollo educativo estudiantil y finalmente, elevar la calidad de educación en Guatemala.

Este último, un concepto que llevaban muy claro en horas de la tarde, Fermina, Héctor y Pablo, mientras atravesaban el lago Atitlán —aún frío y gris—, de retorno a San Pedro La Laguna, su hogar.

Antonio Arreaga



Niños y niñas de sexto grado primaria participaron en la consulta nacional de estándares educativos en Guatemala. En la gráfica, actividad grupal en Sololá. En el uso de la palabra, extremo izquierdo, Héctor Manuel Cortés. En el extremo derecho, Fermina Talí. Ambos son estudiantes de San Pedro La Laguna, una de las comunidades que rodean el lago Atitlán.

Expresión escrita



2 Contesto en mi cuaderno ¿de qué trata el texto?, ¿qué son estándares educativos? ¿Qué permite la elaboración de estándares?

3 Respondo.

- ¿Qué definiciones o explicaciones contiene la lectura?
- ¿Utilizan versos, rimas y explicaciones fantásticas o usa un lenguaje estándar?
- ¿En qué se diferencia esta lectura de un cuento?

4 Para analizar el texto realizo las siguientes actividades.

- Un texto informativo se estructura en tres partes: introducción, desarrollo y conclusión.
- Identifico la idea principal de cada párrafo.

5 Busco un texto informativo en una revista.

- Lo leo con atención y determino si es una noticia, un artículo, reportaje, entrevista, o crónica.
- Subrayo títulos, subtítulos y determino el tema que trata.
- Identifico la introducción, el contenido y la conclusión.
- Ubico la información más importante de cada párrafo.

6 Escribo un texto informativo, lo escribo en hojas.

- Selecciono el tema
- Busco información y la organizo.
- Escribo el texto lo estructuro en introducción, desarrollo y conclusión.

Los **textos informativos** proporcionan conocimientos organizados, como datos, noticias, explicaciones y definiciones. El contenido de estos textos describe los hechos como son y los explica de manera sencilla y accesible.



La voz activa y voz pasiva

7 Leo las oraciones y analizo sus diferencias.

La niña come una manzana

La manzana es comida por la niña

8 Copio en mi cuaderno y completo.

- Sujeto de la primera oración _____
- Sujeto de la segunda oración _____
- El objeto directo de la primera oración es _____
- ¿Qué relación hay entre el objeto directo de la primera oración y el sujeto de la segunda? _____



9 Transformo las oraciones. Me guío por el ejemplo.

El viento crea las olas.

Las olas son creadas por el viento.

- Patricia ayuda a Luis.
- El ave alzó el vuelo.
- Byron escribe una carta.
- Eloísa teje un suéter lindo.

Recuerdo: 
El objeto directo es un complemento del núcleo del predicado. Es la persona, animal o cosa en la que recae la acción del verbo.

Se llama **voz** a la forma del verbo que muestra la relación entre el núcleo del predicado y el núcleo del sujeto. La voz puede ser activa o pasiva. Una oración está en **voz activa** cuando el núcleo del sujeto es quien realiza la acción expresada en el verbo. Por ejemplo: *La niña come una manzana.* (¿Quién come?: la niña). En cambio, en la **voz pasiva**, el sujeto de la oración no es quien ejecuta la acción expresada por el verbo, sino quien la recibe. Por ejemplo, en la oración *La manzana es comida por la niña*, el sujeto es *La manzana*, pero quien ejecuta la acción de comer es *la niña*.



La sílaba tónica



1 Divido las palabras en sílabas en mi cuaderno.

hermoso perseguido imagen estanque hermosura



2 Pronunciamos el acento de cada palabra en diferente sílaba.

pú-bli-co pu-bli-co pu-blí-có

3 Copio los recuadros y los lleno con las palabras que se indican a continuación. Me guío por los ejemplos.

- Busco en la lectura *Xocomil* diez palabras que llevan el acento en la última sílaba y completo el recuadro.

Palabras agudas oyó,

- Identifico, en anuncios publicitarios, diez palabras que llevan el acento en la penúltima sílaba y lleno el recuadro.

Palabras graves árbol,

- Busco, en un libro, diez palabras que llevan el acento en la antepenúltima sílaba y las copio en el recuadro.

Palabras esdrújulas cántaro,

- Busco, en un diario, cinco palabras que lleven el acento en alguna sílaba anterior a la antepenúltima sílaba.

Palabras sobreesdrújulas pídeselo,



4 Comparamos la clasificación de las palabras que realizamos.

El **acento** es la mayor intensidad de la voz con la cual se destaca una sílaba en las palabras. A esta sílaba se le conoce como **sílaba tónica**. En algunas ocasiones la sílaba tónica lleva tilde. Todas las palabras se clasifican, según la posición de su acento, en: agudas, graves, esdrújulas y sobreesdrújulas.

- Las palabras agudas se tildan cuando terminan en **n, s** o **vocal**.
- Llevar tilde las palabras graves que no terminan en **n, s** o **vocal**.
- Todas las palabras esdrújulas y sobreesdrújulas se tildan.



Práctica lúdica

Juguemos una ronda

- 1 Jugamos a la ronda de Matatero-tero-la
 - Dividimos el salón de clases en dos partes iguales.
 - Formamos dos filas y nos tomamos de los brazos.
 - Nos colocamos una fila frente a la otra y jugamos a la siguiente ronda.



Matatero-tero-la

Grupo 1: Buenos días, su señoría,
¡Matatero-tero-la!

Grupo 2: ¿Qué quería su señoría?
¡Matatero-tero-la!

Grupo 1: Yo quería uno de sus hijos,
¡Matatero-tero-la!

Grupo 2: ¿Cuál quería su señoría?
¡Matatero-tero-la!

Grupo 1: Yo quería al más bonito,
¡Matatero-tero-la!

Grupo 2: ¿Y qué oficio le pondremos?
¡Matatero-tero-la!

Grupo 1: Le pondremos a
escribir cartas, ¡Matatero-tero-la!

Grupo 2: Ese oficio no le agrada,
¡Matatero-tero-la!

Grupo 1: Le podremos a declamar,
¡Matatero-tero-la!

Grupo 2: Ese oficio no le agrada,
¡Matatero-tero-la!

Grupo 1: Le pondremos a
decir oraciones,
¡Matatero-tero-la!

Grupo 2: Ese oficio no le agrada,
¡Matatero-tero-la!

Grupo 1: Le pondremos a
decir trabalenguas,
Matatero-tero-la!

Grupo 2: Ese oficio sí le agrada,
Matatero-tero-la!

Todos: Celebremos todos juntos,
¡Matatero-tero-la!

Práctica lúdica

- 2 Converso con mis compañeras y compañeros acerca del oficio de mis padres y hago una lista con los oficios de los padres de todos.
- 3 Jugamos nuevamente a la ronda de *Matatero-tero-la*. utilizamos la información.



- 4 En equipos de cinco estudiantes comparto otras rondas que conozco.

- 5 Elaboro una tabla donde escribo los nombres de las rondas que mencionamos, los temas que abarcan y un comentario sobre ellas. Observo el ejemplo.

Nombre de la ronda	Temas que abarcan	Comentarios
Matatero-tero-la	Los oficios	Pienso que...

- 6 Investigamos en la biblioteca o preguntamos a personas adultas.
 - ¿Desde cuándo se juega a las rondas?
 - ¿Qué se sienten al jugar rondas?
 - ¿Para qué sirven las rondas?
 - ¿Puede aprenderse por medio de las rondas? Explico cómo.



- 7 Inventamos una ronda acerca de un tema que nos guste y la compartimos con nuestras compañeras y compañeros.

Ejemplos de algunos temas:

- Los animales de Guatemala
- Las flores
- Las frutas y las verduras

Las **rondas infantiles** son juegos grupales que se transmiten por tradición. El juego y la expresión corporal se realizan de acuerdo con una canción.



Esquemas y cuadros sinópticos



1 Leo el texto.

El calendario maya

Cholq'ij

El Cholq'ij es el calendario de 260 días; conformando con base al movimiento de rotación de la Luna alrededor de la Tierra, por ello está organizado en 20 períodos de 13 días cada uno. A cada día se le da un orden correlativo y repetitivo del 1 al 13.

Calendario sagrado agrícola Ab'
El Ab' es el calendario de 365 días, establecido con base al movimiento de rotación de la Tierra en derredor del Sol, por eso está ordenado en 18 meses de 20 días cada uno, más un periodo de 5 días, considerados sagrados,

los cuales complementan un año solar, agrícola o civil, que comprende el período gregoriano del 23 de febrero del año en curso al 22 de febrero del siguiente año.

Rueda calendárica

Consiste en las combinaciones del Cholq'ij de 260 días con el año Ab' de 365 días, constituyendo y contabilizando ciclos de 52 años (de 365 días cada uno), compuesto de cuatro períodos de trece años, haciendo un total de 18,980 días.

Fragmento adaptado de http://www.segeplan.gob.gt/index.php?option=com_content&task=view&id=90&Itemid=122

2 Observo el ejemplo



- 4 En mi cuaderno
Anoto las ideas principales de la lectura *El calendario maya*.
Escribo las ideas secundarias.
- 5 Copio en mi cuaderno, el formato del cuadro sinóptico y el diagrama de Venn y los completo con las ideas principales y secundarias.

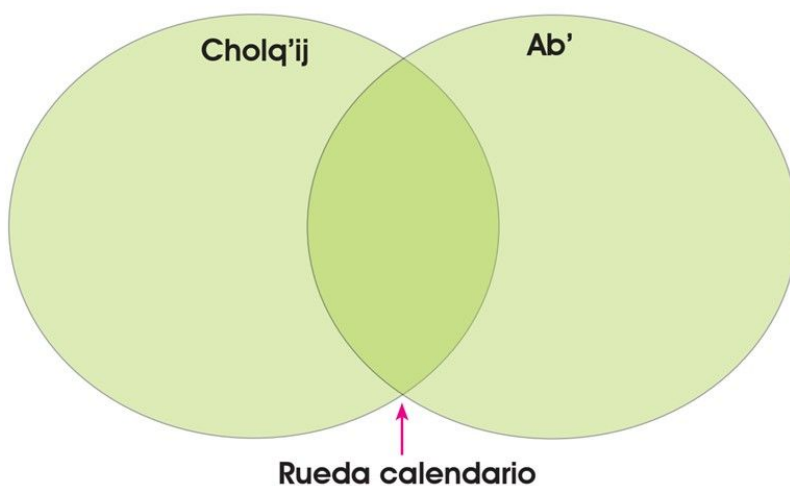
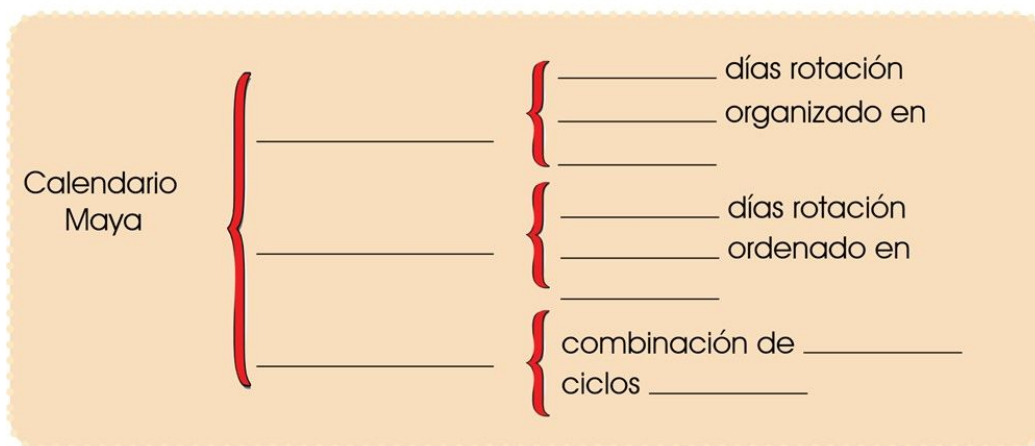

El **cuadro sinóptico** y el diagrama de Venn son organizadores gráficos. El cuadro sinóptico muestra las relaciones y dependencias entre las ideas principales y secundarias de un tema. El diagrama de Venn refleja las semejanzas y diferencias entre elementos, objetos o temas.

Evaluación

- 1 Leo el párrafo.

Una maestra decidió ayudar a un grupo de estudiantes, que frecuentemente era molestado por otros que se burlaban y no los dejaban jugar tranquilos. Ella organizó un juego: todas y todos

tenían que proponer formas de resolver el problema. No importaba que no fueran lógicas. Por ejemplo, podrían proponer invertir los papeles de ambos grupos.



- 2 Determino la idea principal del párrafo.
- 3 Elaboro un esquema. Me baso en el siguiente.

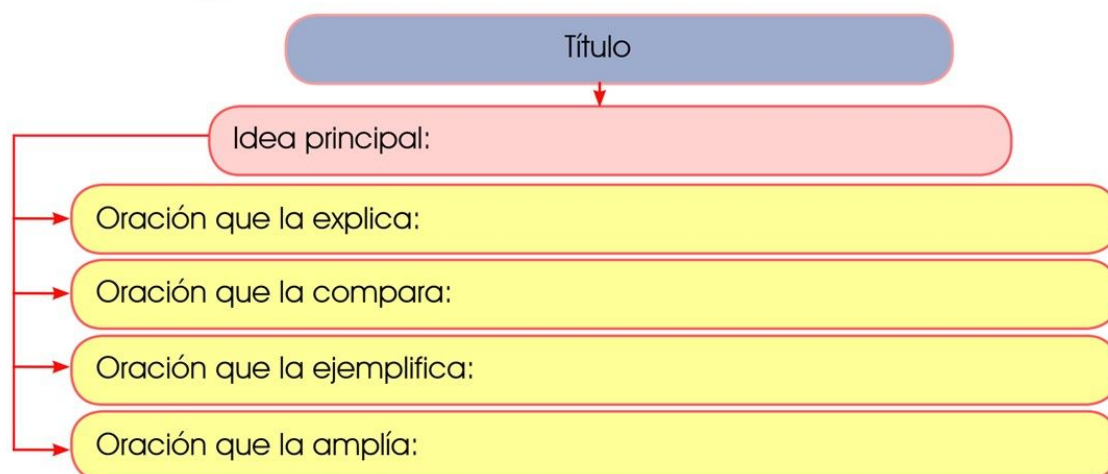

- 4 Elijo del párrafo una oración en voz activa y la transformo en voz pasiva.
- 5 Identifico la oración del párrafo que está en voz pasiva y la transformo a voz activa.
- 6 Redacto el párrafo en tres versiones diferentes. En cada una utilizo un registro de habla.





Jugamos y convivimos

Subunidad

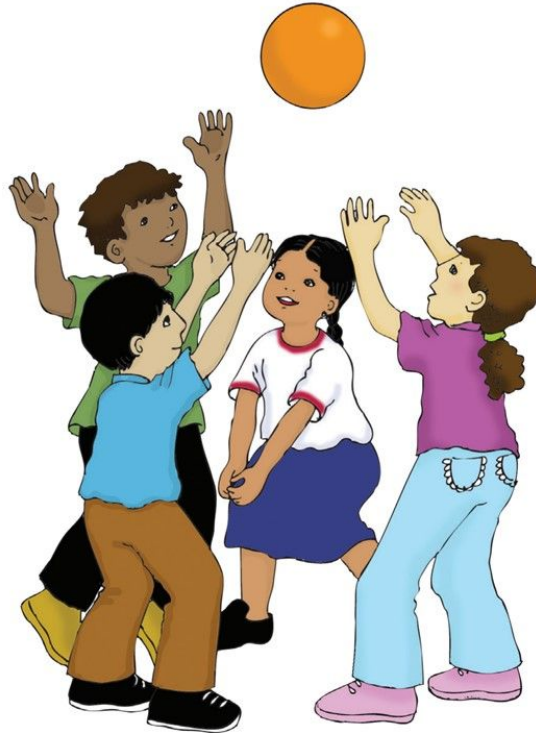

Aprendizajes previos



1 Respondo.

- ¿Qué juego están realizando los niños y las niñas?
- ¿Alguna vez he participado en dicho juego?
- ¿Cuáles son mis juegos favoritos en la escuela?

2 Elaboro un esquema acerca del juego. Me guío por este ejemplo.

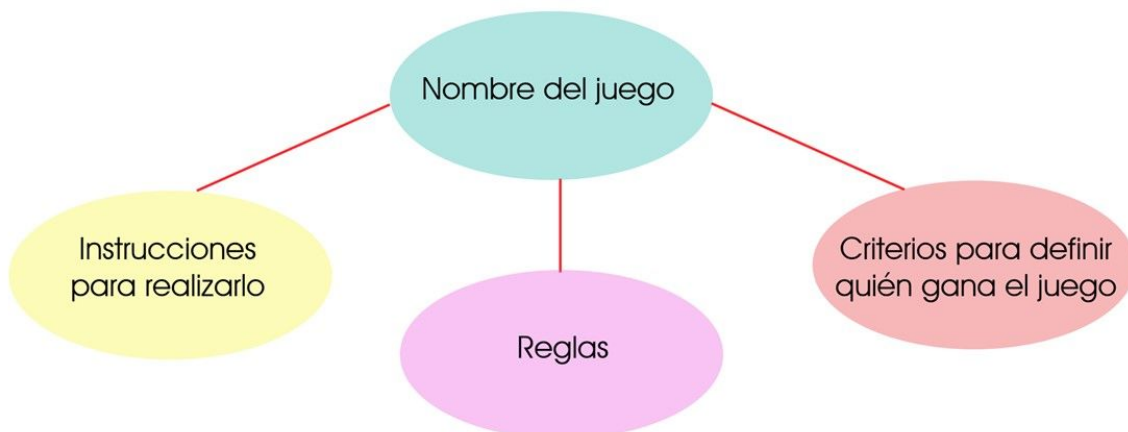

Comunicación oral

Los telenoticieros



1 Veo noticias en la televisión. Selecciono diez que llamen mi atención.

- Las clasifico según los temas que tratan.
- Observo el ejemplo.

No.	Título de la noticia	Tema que trata
1	<i>Reforestan montañas</i>	Ecología y medio ambiente
2	<i>Nueva vacuna contra la gripe</i>	Salud e higiene



2 Jugamos al telenoticiero.

- Nos preparamos en casa viendo un telenoticiero.
- Ordenamos en un guión las noticias que vamos a transmitir.
- Establecemos las funciones de cada uno. Por ejemplo:
 - a) Los presentadores seleccionan las noticias que presentarán. Para ello elaboran un guión.
 - b. Los reporteros cubrirán una noticia: de salud, deportes y farándula.
 - c. Los entrevistados simularán ser personajes públicos y responderán a las preguntas de los reporteros.

3 Formamos grupos de discusión y conversamos acerca de los telenoticieros.



Los **telenoticieros** son programas televisivos que presentan las noticias más recientes de un lugar. Un presentador comunica la noticia y se complementa con escenas filmadas en el lugar donde ocurre.



Los mapas y croquis



- 4 Dibujo un croquis de la colonia o barrio o comunidad donde vivo
 Uso solo lápiz.
- Sigo las indicaciones.

Dibujo la forma de la colonia, barrio o comunidad.

Trazo las calles y avenidas principales

Ubico la casa donde vivo.

Ubico las rutas de acceso a la casa donde vivo.

Señalo locales importantes como escuelas, iglesias, campos recreativos, mercados, estaciones de bomberos y policías.



- 5 Intercambiamos nuestros croquis, e identificamos.
- Identificamos los elementos comunes y los elementos diferentes.



- 6 Transformo mi croquis en un mapa. Para esto uso lápiz, regla, compás, etcétera.
- Sigo las indicaciones.

- Represento la forma de la colonia, barrio o comunidad con la mayor exactitud posible.
- Trazo las calles y avenidas principales.
- Ubico lugares importantes como escuelas, iglesias, campos recreativos, mercados, estaciones de bomberos y policías

- 7 Comparo las diferencias y similitudes entre el croquis y el mapa. Las escribo en una tabla como esta.

Croquis	Mapa
Se dibuja a mano alzada	Se utilizan instrumentos



- 8 Discutimos.
- ¿Qué utilidad pueden tener los mapas y los croquis?
 - ¿En qué profesiones pueden usarse?

Los mapas y los croquis son gráficas que representan un lugar o comunidad. El **croquis** es un dibujo que ofrece una idea aproximada de la ubicación de un lugar. En cambio, el **mapa** es mucho más elaborado, emplea coordenadas exactas y escalas correctas.



Seguimiento de instrucciones

La cocina y la energía solar



1 Leo las instrucciones para elaborar nuestro horno.

¿Qué se necesita?

- Una lata vacía
- Tijeras
- Papel aluminio
- Una salchicha

¿Cómo se hace?

- Tapen el extremo abierto de la lata. Para esto, empleen un pedazo de cartón forrado con papel aluminio.
- Con la ayuda de personas mayores, abran una ventana en uno de los lados de la lata.
- Forren el interior de la lata con papel aluminio.
- Corten un trozo de alambre, más largo que la lata y hagan un gancho en uno de los extremos.
- Abran un orificio en cada uno de los lados (extremos) de la lata.
- Inserten el alambre en uno de los agujeros.
- Pasen el alambre a través de la salchicha y luego sáquenlo por el otro lado de la lata.
- Coloquen la lata en un lugar donde reciba directamente los rayos del Sol.
- Esperen una hora y disfruten de una salchicha cocida con energía solar.

EL Libro de Cristal.



Sopa de piedra



1 Discutimos acerca de lo que sería una sopa de piedra.

- ¿Tienen algún valor nutritivo las piedras?

2 Leo. ¿Qué ventajas tiene el trabajo en equipo.

Era la época en que muchas personas llegaban a los pueblos en busca de trabajo.

Un día llegó un hombre con modales muy amables. Era un día de viento y frío con posibilidades de lluvia. El hombre se detuvo frente a la casa de unos campesinos y les pidió ayuda para conseguir comida.

—No tenemos nada, buen hombre— le contestaron.

Entonces el hombre les preguntó muy amablemente:

— ¿Tendrán ustedes la amabilidad de prestarme una olla?

—Claro que sí—respondieron los campesinos.

—¿Podrían regalarme un poco de agua? —preguntó amablemente.

—Sin ningún problema —dijeron las buenas personas.

—Entonces hoy cenaremos sopa de piedra, ya que tengo una que puede cocinarse —dijo el hombre.

—Por favor, pongan la olla en el fuego y échente un poco de sal.

—Con mucho gusto – dijo la señora de la casa.

—¿Por casualidad tiene alguna zanahoria? —preguntó el hombre.

Se apresuraron a traerle lo que había solicitado. Luego hablando para sí mismo, comentó en voz alta:



Lectura

—De donde vengo, las papas son muy abundantes.

—En este lugar también —dijeron las personas y rápidamente trajeron varias.

En ese momento entró una vecina que había oído de la maravillosa piedra que hacía sopa y dijo:

—¿Serían tan amables de regalarme un poco de sopa? He traído unas cebollas como contribución.

—Será un placer —dijeron todos a la vez.

En ese momento, un vecino que había ido de pesca, trajo dos grandes peces.

—Por favor, acepten mi contribución, tengo mucha curiosidad por esta sopa.

Sin ningún problema se aceptó su contribución.

Al cabo de un tiempo, todos consideraron que era hora de comer y repartieron la sopa, que resultó ser una maravilla.

Todos los presentes estuvieron de acuerdo en que el hombre era muy amable al haberles prestado su piedra. Antes de partir le dijo a la señora de la casa:

—Por favor, acepte esta piedra, como mi agradecimiento por su hospitalidad.

El señor fue en busca de trabajo, pero pensó que era una suerte el hecho de que hubiera tantas piedras en el camino.

Cuento tradicional europeo





3 Con base en la lectura completo las ideas.

Un hombre que buscaba trabajo llegó a una casa y...

Como no le dieron, dijo que prepararía...

Varios habitantes contribuyeron con...

Al cabo del tiempo todos consideraron...

El hombre regaló...

4 Ordeno el relato *Sopa de piedra* en tres momentos y los dibujos en mi cuaderno, en cuadros como los de abajo.

Inicio

Nudo

Desenlace



5 ¿Es verídico que hubo una época en que muchas personas buscaban trabajo en los pueblos?

- Argumentamos nuestra respuesta y llegamos a una conclusión.

Lectura



- 6 Busco, en la lectura, las razones por las cuales al forastero se le ocurrió cocinar una sopa de piedra.



- 7 Describo las actitudes que adoptan las personas hacia un desconocido en la actualidad.
- 8 Completo el cuadro comparativo de las actitudes de las personas del relato con las que se tienen en la actualidad.

Actitud de las personas del relato	Actitud de las personas en la actualidad
• Le prestaron la olla.	
• Le regalaron el agua.	
• Le creyeron que haría sopa de piedra.	
• Contribuyeron con más ingredientes.	
• Comieron la sopa y la sintieron rica.	
• Aceptaron la piedra que les regaló.	

- 9 Continúo el relato *Sopa de piedra*.
- Elijo una de estas opciones y concluyo el cuento.



Lectura



10 Creamos un nuevo personaje para el relato *Sopa de piedra*.
 • Elegimos entre estas opciones.

El alcalde del pueblo	Una mamá	El padre de la familia
Una niña traviesa	Un médico	La esposa del hombre

• Describimos sus características físicas y su actitud ante la sopa de piedra.

11 Busco respuestas a las siguientes siete frases en la sopa de letras.
 • Puedo buscar en estas direcciones.



- a. Forma de los modales del forastero.
- b. Después del agua, primer ingrediente que pidió el forastero a los campesinos.
- c. Primera verdura que los campesinos dieron al forastero.
- d. Verdura que, según dijo el forastero, abundaban en su lugar de origen.
- e. Contribución de la vecina para las sopas.
- f. Contribución del vecino que había ido de pesca.
- g. Regalo que dejó el forastero como muestra de su agradecimiento.

o	z	z	d	n	w	x	e	a	f
q	o	a	d	f	l	d	ñ	v	p
u	c	n	p	f	g	a	w	g	a
u	e	a	i	a	z	m	s	k	p
y	b	h	e	s	r	a	y	f	a
ñ	o	o	d	v	ñ	b	h	h	s
o	l	r	r	f	u	l	d	w	w
s	l	i	a	r	b	e	f	d	m
t	a	a	l	n	j	s	c	j	l
q	s	e	c	e	p	ñ	t	m	i

Lectura

Los tecnicismos



- 1 Relaciono cada palabra de los recuadros con la que le corresponde de las que están en el centro.

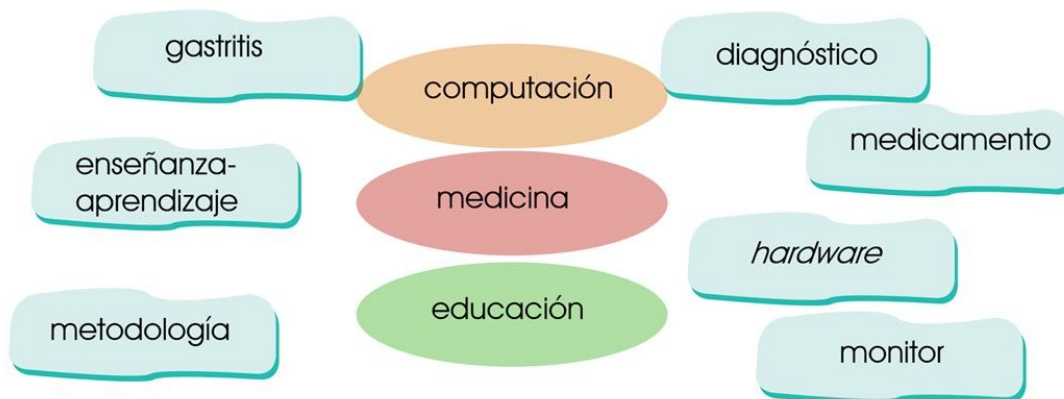

- 2 Escribo tres párrafos en mi cuaderno. En cada uno, incluyo las palabras que relacioné en la actividad anterior.
- 3 Completo las oraciones. Elijo una de las palabras de la derecha para cada oración.

Ingeniería

La _____ sobre esa columna es muy grande.

El _____ tiene que ser de un metro cúbico.

Nutrición

Esta comida tiene 700 _____.

Este alimento está compuesto de muchas _____.

Carpintería

Los dientes de este _____ no tienen filo.

Hay que _____ la tabla para que quede lisa.

serrucho

calorías

cimiento

proteínas

cepillar

fundición

Los **tecnicismos** son palabras empleadas en el lenguaje de un arte, de una ciencia, de una profesión, de un oficio entre otros.



Estructura del texto informativo



1 Leo el texto informativo y observo su estructura.

El futuro del transporte

Título

En el mundo, anualmente se gasta alrededor de 41 mil millones de litros de combustible en congestionamientos de tránsito; y los accidentes automovilísticos tienen un valor económico altísimo. Para el año 2020 el número de pasajeros de aviones aumentará en siete millones por año. Hay muchas expectativas de que, en dos años, esta situación comience a cambiar.

Introducción

Entre las alternativas están los automóviles inteligentes que detectarán el peligro y lo evitarán. Se busca que los carros sean como humanos, que tengan "reflejos". Dicen que interactuarán con otros y tomarán acciones correctivas cuando sea necesario. En unos años, se espera que las carreteras sean suaves e impidan que los autos liberen gases tóxicos.

Otra alternativa para viajar, en el futuro, será el transporte público. Las personas, por medio de su celular, recibirán información acerca de la parada más cercana o del próximo autobús. También podrán elegir la ruta más conveniente para llegar rápido a un lugar determinado. Para impedir el congestionamiento vehicular, los semáforos se adaptarán a las necesidades del tránsito o cederán a rutas alternativas de emergencia.

Desarrollo

Por último, los aeropuertos estarán dotados de más avances tecnológicos. Permitirán que el pasajero decida sobre sus cambios de ruta. Tendrán mayor control sobre el equipaje para reducir su extravío.

Todo esto se logrará con mucho esfuerzo; pero ayudará a conseguir un medio ambiente limpio. Los cambios en el transporte de pasajeros se han tratado de impulsar durante varios años, pero no se ha logrado. Estas ideas son opciones de cómo lograrlo. Todo dependerá del avance de la ciencia y la tecnología, de la voluntad de los gobiernos y ciudadanos y de grandes capitales que deben invertirse en investigación e infraestructura.

Conclusión

Expresión escrita



2 Leo nuevamente el texto y escribo en mi cuaderno, ¿qué se incluye en la introducción?, ¿cómo es el desarrollo?, ¿qué se escribe en la conclusión de un texto informativo?

3 Selecciono uno de los siguientes temas u otro de mi interés, para escribir un texto informativo.

La cocina: la comida espacial ayudará en el futuro.

La magia: ilusionismo, realismo o simple juego de la mente.

Los instrumentos musicales: nuevos instrumentos y ritmos.

La computación: las computadoras inteligentes del futuro.

Condición física: el peso perfecto, sus aspectos positivos y negativos.

Teléfonos celulares: en qué nos afecta su tecnología.

El baile: cómo evolucionó; comparación entre los bailes actuales.

La música: cuánto tiempo durarán los géneros en el mundo.

4 Busco información para mi texto informativo y elaboro, en mi cuaderno, un cuadro sinóptico con las ideas que tendrá mi texto.

5 Escribo mi texto, en hojas adicionales.

6 Pido a un compañero o compañera que lea mi texto y anote sus observaciones.

7 Escribo la versión final de mi texto y la entrego a mi maestra o maestro.

Los verbos compuestos



8 Observo el verbo de las siguientes oraciones.



Cumplimos con la meta.



Susana **está leyendo** un libro interesante.

9 Contesto en mi cuaderno cuántas palabras tiene cada uno de los verbos resaltados.

- El primer verbo: _____
- El segundo verbo: _____

10 Escribo cinco oraciones en las cuales los verbos estén formados por más de una palabra.



11 Construimos una historia que incluya los siguientes verbos.

corro	amaré	saltaré	comeré	he tomado
había hablado	habré lavado	habría escrito	compraría	pegaría
tragaría	he jugado	hube amado	habré leído	dormiría
habrá despertado	habré ganado	había cocinado	alimentara	mantuviera

Los **verbos simples** están compuestos por solo una palabra. En algunas oraciones, los verbos necesitan otro verbo para expresar mejor su acción. Por ejemplo: *La niña **está leyendo** un libro.* A esta combinación se le llama **verbos compuestos**.



Expresión escrita



- 12 Completo la tabla con la clasificación de los verbos en simples o compuestos.

Verbo	Clasificación	Verbo	Clasificación
habré corrido		amaba	
corrí		había amado	
habré triunfado		triunfé	
cantaba		he cantado	
habré visto		veré	
ganaba		había ganado	
he comprendido		comprendía	
habré dormido		dormiré	
he leído		leo	
salté		he saltado	

- 13 Leo nuevamente el texto *El futuro del transporte*, en la página 91.
- Identifico todos los verbos y los clasifico en simples o compuestos.
 - Copio la siguiente tabla en mi cuaderno y escribo en ella los verbos identificados.

Simple	Compuestos

De los verbos que integran un verbo compuesto, uno es el principal y el otro funciona como auxiliar. El verbo **principal** aporta el significado o la acción que se expresa. El **verbo auxiliar** proporciona información de tiempo, persona o número. Ejemplo:



La tilde diacrítica



14 Completo las oraciones. Tomo en cuenta el banco de palabras de abajo.

- _____ no llegan los invitados.
- _____ muerta, te seguiré amando.

aun - aún

- Esta carta es _____ un amigo que vive en Italia.
- Mario, le pido que _____ un poco más de esfuerzo y tiempo.

de - dé

- _____ libro de Augusto Monterroso es excelente.
- _____ fue un gran escritor guatemalteco.

el - él

- _____ no venías, me fui.
- ¿ _____ están ustedes?

como - cómo

- Las tareas de mi clase son cada vez _____ educativas.
- Quise llegar a tiempo, _____ no pude.

mas - más

15 Busco las siguientes palabras en el diccionario y redacto, en mi cuaderno una oración con cada una de ellas.

él	
el	
tú	
tu	
sé	
se	
quién	
quien	

Expresión escrita

3 Copio el texto y lo completo.

Mi amigo viene a mi casa

_____ lunes, mi amigo viene a casa para jugar un rato. _____ tiene 11 años y es un año mayor que yo. Juntos pasamos un tiempo muy divertido.

Cuando entramos en la casa, mi mamá _____ no había hecho la comida así que nos sentamos a jugar un video juego. El juego estaba muy interesante, aunque yo no _____ de que _____ trataba. Parece que _____ correr por una selva descubriendo muchos animales y tomarles fotos.

Cuando estábamos jugando llegó el hijo _____ mi vecina y _____ mamá lo invitó a tomar _____. _____ se llama Juan. _____ amigo lo miró y luego me miró a _____, reímos y seguimos jugando. Juan dijo a mi amigo: — _____ presto mi trompo si me dejas jugar a _____ un rato. _____ amigo aceptó, pero no era muy bueno con el trompo porque casi nunca lo juega, _____ que prefirió mirar _____ jugábamos.



4 Inventamos un trabalenguas empleando estas palabras: si, sí, el, él, tu, tú, más, mas, sé, se..

La **tilde diacrítica** permite distinguir entre palabras que tienen la misma escritura pero significado distinto, porque pertenecen a categorías gramaticales diferentes. Por ejemplo:

el (artículo: **el** carro)
 mi (adjetivo: Esta es **mi** casa.)
 mas (conjunción: Quise **mas** no pude.)
 si (conjunción: Ven, **si** quieres.)
 se (pronombre: **Se** lo dije)

él (pronombre: **Él** me lo dijo)
 mí (pronombre: Es para **mí**.)
 más (adverbio: Dame **más**.)
 sí (adverbio: Dijo que **sí**.)
 sé (saber o ser: **Sé** que lo sabes.)



Te lo cuento, ¿me lo cuentas?



1 Rompecabezas de historias.

- Observo las ilustraciones de abajo. ¿qué tienen en común?
- Escribo, en hojas adicionales, una historia con base en las ilustraciones. Puede ser una historia loca. Cuido de incluir a todos los personajes.

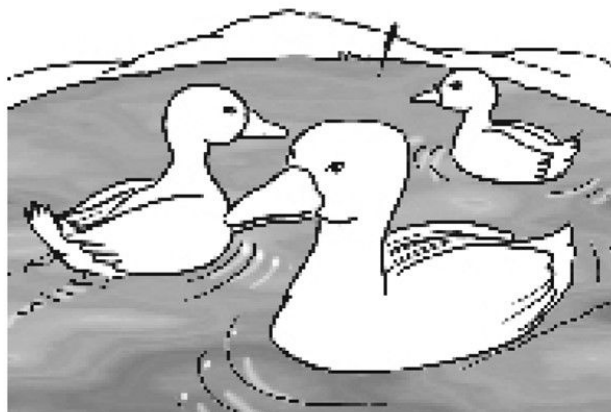
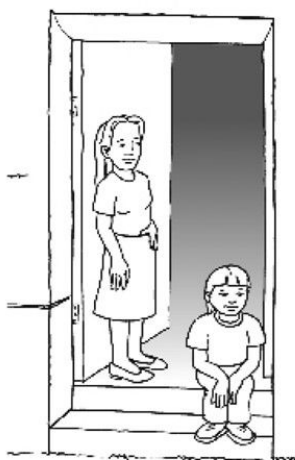
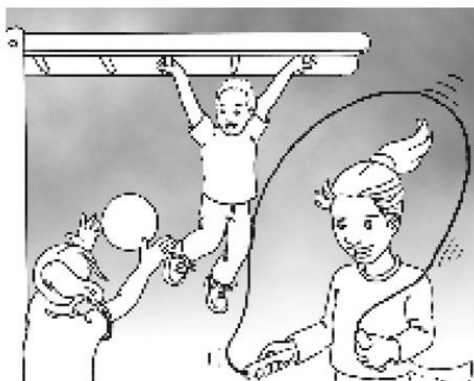

Práctica lúdica



- 2 A continuación encuentro una historia desordenada. Leo todos los párrafos y los ordeno.

El príncipe mendigo

Érase una vez un principito curioso. Un día, decidió salir a pasear por toda la ciudad. Fue al mercado y encontró un niño idéntico a él y muy sorprendido exclamó: "¡Pero si eres idéntico a mí!" El niño pordiosero le dijo que no eran idénticos porque ambos vestían ropas muy distintas.

El principito, muy extrañado, se despojó de toda su ropa y le dijo que ahora eran iguales. En ese mismo instante llegó la guardia del castillo llevándose al pordiosero como príncipe y dejando al príncipe abandonado en la ciudad.

Contó en la ciudad quién era y le tomaron por loco. Cansado de proclamar inútilmente su identidad, recorrió la ciudad en busca de trabajo. Era ya mayor, cuando estalló la guerra con el país vecino. El príncipe, llevado del amor a su patria, se alistó en el ejército, mientras el mendigo que ocupaba el trono continuaba entregado a los placeres. Un día, en lo más arduo de la batalla, el soldado fue en busca del general.

Con increíble audacia le hizo saber que había dispuesto mal sus tropas y que el difunto rey, con su gran estrategia, hubiera planeado de otro modo la batalla. ¿Cómo sabes tú que nuestro llorado monarca lo hubiera hecho así? Porque se ocupó de enseñarme cuanto sabía. Era mi padre. Aquella noche moría el anciano rey y el mendigo ocupó el trono. Llenó su corazón de rencor por la miseria en que su vida había transcurrido, empezó a oprimir al pueblo, ansioso de riquezas.

El general, desorientado, siguió no obstante los consejos del príncipe. Luego fue en busca del muchacho, que curaba junto al arroyo una herida que había recibido en el hombro. Junto al cuello se destacaban tres rayitas rojas.

"¡Es la señal que vi en el príncipe recién nacido!" exclamó el general. Comprendió entonces que la persona que ocupaba el trono no era el verdadero rey y, con su autoridad, ciñó la corona en las sienes de su auténtico dueño. El príncipe había sufrido demasiado y sabía perdonar. El usurpador no recibió más castigo que el de trabajar a diario.

Mark Twain.



El mapa de conceptos



1 Leo.

El flautista de Hamelin

Érase una vez, en la ciudad de Hamelín, una mañana, cuando habitantes salieron de sus casas, encontraron las calles invadidas por miles de ratones que merodeaban por todas partes, devorando, insaciables, el grano de sus repletos graneros. Nadie acertaba a comprender la causa de tal invasión y nadie sabía qué hacer para acabar con tan inquietante plaga.

Tal era la cantidad de ratones que, día tras día, se enseñoreaba de las calles y de las casas. ¡Hasta los mismos gatos huían asustados!

Convocaron al Consejo y dijeron: "Daremos cien monedas de oro a quien nos libre de los ratones". Al poco se presentó ante ellos un flautista y les dijo: "La recompensa será mía. Esta noche no quedará ni un ratón en Hamelín".

Dicho esto, comenzó a pasear por las calles y, mientras paseaba, tocaba con su flauta una maravillosa melodía que encantaba a los ratones, quienes saliendo de sus escondrijos seguían embelesados los pasos del flautista que tocaba incansable su flauta.

Los llevó a un lugar muy lejano. Por aquel lugar pasaba un caudaloso río donde, al intentar cruzarlo para seguir al flautista, todos los ratones perecieron ahogados.

Los hamelineses, al verse al fin libre de las voraces tropas de ratones, volvieron a sus prósperos negocios y tan contentos estaban que organizaron una gran fiesta para celebrar el feliz desenlace, comiendo excelentes viandas y bailando hasta muy entrada la noche. A la mañana siguiente, el flautista se presentó ante el Consejo y reclamó a los prohombres de la ciudad las cien monedas de oro prometidas como recompensa. Pero estos le contestaron: "¡Vete de nuestra ciudad!, ¿o acaso crees que te pagaremos tanto oro por tan poca cosa como tocar la flauta?". Los orondos prohombres del Consejo de Hamelín le volvieron la espalda profiriendo grandes carcajadas.

Furioso por la avaricia, el flautista, al igual que hiciera el día anterior, tocó una dulcísima melodía una y otra vez, insistentemente.

Pero esta vez no eran los ratones quienes le seguían, sino los niños de la ciudad quienes, cogidos de la mano y sonrientes, formaban una gran hilera, sorda a los ruegos y gritos de sus padres que en vano, entre sollozos de desesperación, intentaban impedir que siguieran al flautista. Pero el flautista se fue con los niños y nunca más regresó.

Hermanos Grimm (adaptación)

Lenguaje para aprender



2 Completo el siguiente mapa de conceptos.

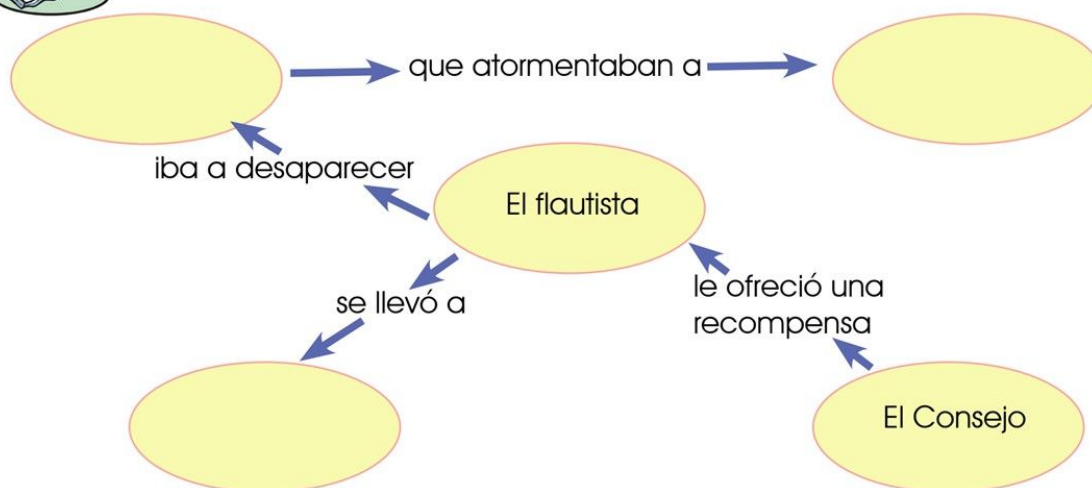

3 Elaboro un mapa de conceptos en mi cuaderno acerca de la historia de la página 98.



4 Creamos una historia al revés.

- Puede elaborarse con personajes que hacen lo contrario a lo que uno se imagina, por ejemplo:

Un capitán que limpia el barco.

Un mesero que se come lo que sirve.

Una luz que oscurece.

Una serpiente que vuela.

Un gato que teme a los ratones.

Un héroe malo.

El **mapa de conceptos** es un recurso gráfico-esquemático mediante el cual se representa un conjunto de ideas o conceptos organizados. A diferencia de un esquema, el mapa de conceptos explica los contenidos por medio de una serie de proposiciones u oraciones que explican la relación entre los conceptos. Esta relación se establece por medio de palabras o frases que enlazan las proposiciones entre sí y que permiten leerlas como si se tratara de un párrafo.





- 1 Escribo una noticia para leerla en un telenoticiero. Selecciono uno de los siguientes temas. Luego, la leo en clase.

Sociedad: la guerra, protestas, marchas, etcétera.

Ciencia: animales, plantas, el planeta, etcétera.

Tecnología: avances tecnológicos, productos tecnológicos, etcétera.

Salud: nuevas curas, medicinas, cuidados, etcétera.

- 2 Elaboro un croquis que muestre la distribución de mis compañeros en el aula.
 - Escribo sus nombres e identifico sus lugares.
- 3 Escribo en mi cuaderno las ideas principales y secundarias del siguiente texto. Luego, elaboro un mapa de conceptos sobre el mismo.

Los hongos causan algunas enfermedades a los animales

Algunos hongos provocan infecciones superficiales que afectan la piel, el cabello o las uñas. La tiña y el pie de atleta son ejemplos de infecciones micóticas superficiales; ambas son causadas por hongos imperfectos. La candidiasis, una infección por la levadura *Candida*, afecta las membranas mucosas de boca y garganta. Es una de las infecciones micóticas o micosis más comunes.

Otros hongos causan infecciones sistémicas que afectan tejidos u órganos internos y pueden

dispersarse a muchas regiones del cuerpo. La histoplasmosis, por ejemplo, es una grave infección de los pulmones que se contrae al inhalar las esporas de un hongo que es común en el suelo contaminado por heces de aves. La mayoría de las personas que viven en las regiones oriental y mediooccidental de Estados Unidos ha estado expuesta a este hongo en una ocasión u otra. Se estima que 40 millones de estadounidenses han tenido infecciones leves por este patógeno.

Eldra Salomon.

- 4 Ahora mostremos el lado amable de los hongos.
 - Redactemos un cuento en el cual el héroe es un hongo.
 - Recuerdo usar algunos verbos compuestos y revisar la ortografía.

Proyecto

La revista estudiantil

Objetivo: planificar, realizar y distribuir una revista estudiantil.



- 1 Proponemos nombres para la revista.
 - Votamos para seleccionar uno.
 - Consultamos a nuestro maestro o maestra si el nombre es apropiado.
 - Diseñamos el nombre: tipo de letra, posición y color.
- 2 Escribimos una lista de los recursos que poseemos para elaborar la revista.
- 3 Discutimos acerca de las características de imágenes y fotografías que incluiremos.
 - Acordamos el diseño y colores de impresión para la revista.
 - Definimos las características de la revista.

- ➔ Formato
- ➔ Secciones
- ➔ Frecuencia de publicación

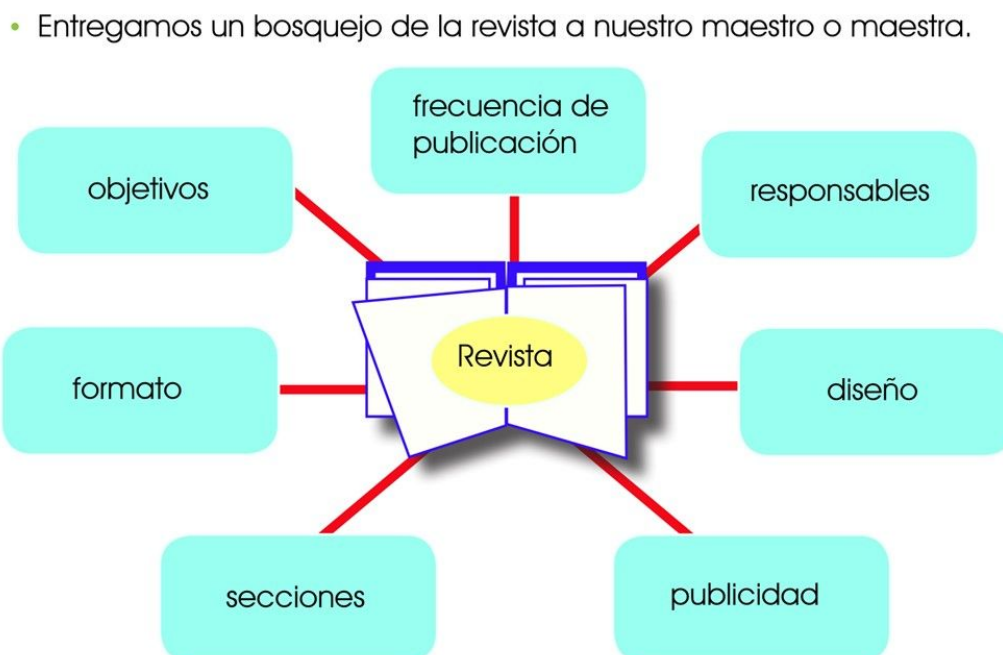

- 4 Distribuimos las tareas a cada integrante. Usamos la siguiente información para organizarnos mejor.



- 5 Elegimos ideas para realizar la revista de grado. Estas pueden ser algunas secciones.

- Reportajes: ecología, sociedad, ciencia.
- Farándula: premios, artistas, películas.
- Música: los grupos del momento, las mejores canciones.
- Entretenimiento: chistes, crucigramas, historietas.
- Publicidad: anuncios, ofertas.
- Interesantes: curiosidades de la ciencias, Matemáticas fáciles, consejos para realizar tareas.
- Diccionario: el significado de algunas palabras.
- Libre expresión: lo que pensamos, denunciemos o proponemos.
- Cocina: recetas y consejos de cocina.
- Deportes: las mejores promesas, resultados del campeonato, tabla de posiciones, entrevista con el entrenador.

Proyecto

- 6 Nos reunimos para calendarizar el trabajo.
 - Organizamos una discusión para acordar lo siguiente.



- Revisamos que las noticias de nuestra revista respondan a las cinco preguntas básicas.
- Corroboramos que cada artículo de la revista incluya párrafos donde la idea principal se relacione directamente con las secundarias.
- Al revisar los artículos practicamos la lectura fluida.
- Establecemos el lenguaje estándar como registro de nuestra revista.
- Escribimos en voz activa las oraciones de los textos de la revista.
- Revisamos la ortografía de los artículos, prestamos atención a la acentuación de palabras.
- Elaboramos un esquema con las secciones, artículos y numeración de la revista.
- Verificamos que los textos informativos presenten la estructura adecuada.
- Revisamos el uso adecuado de los verbos simples y compuestos.

7 Evaluamos la realización de la revista. Nos guiamos por estos parámetros.

Aspectos por evaluar	Sí	No
¿Los textos se adecúan al tema de la revista?		
¿El nombre y diseño son atractivos?		
¿Su ortografía y escritura son adecuadas?		
¿Las imágenes son de buena calidad?		
¿Las noticias son actuales?		
¿Los reportajes son interesantes?		
¿Los temas y títulos son originales?		
¿Interesa a los lectores?		
¿Es una revista fácil de leer?		
¿Los artículos son interesantes?		
¿Los recursos fueron suficientes?		
¿La revista es entretenida y graciosa?		
¿El diseño es original y moderno?		
¿La revista agradó a todos?		
¿Redactamos los temas de manera interesante?		
¿El trabajo en grupo fue bien distribuido?		
¿Comprendimos y disfrutamos la revista?		
¿El apoyo del grupo fue adecuado?		
¿Fue satisfactorio nuestro trabajo?		



En esta unidad...

- Escucho los mensajes expresados a través de un panel.
- Organizo y participo en un panel.
- Interpreto el significado de símbolos propios de mi cultura en tejidos, cerámica, calendarios, otros.
- Leo dos textos literarios e informativos e identifico las similitudes y diferencias entre los elementos.
- Practico la lectura de anuncios clasificados para aumentar mi fluidez lectora.
- Utilizo adecuadamente la concordancia en las diferentes clases de oraciones en los textos que escribo.

Unidad

Aprendamos juntos

- Aplico las normas de la coma, los puntos suspensivos, corchetes y paréntesis en los textos que escribo.
- Identifico localismos y palabras de origen maya, en los textos que leo.
- Redacto dos textos informativos de siete párrafos presentando mi punto de vista sobre el tema tratado y siguiendo el proceso de escritura.
- Busco información mediante entrevistas y escribo la bibliografía en un informe de investigación.
- Sigo con precisión instrucciones escritas para la elaboración de un proyecto científico y para realizar tareas.

Aprendizajes previos



1 Conversamos acerca de la fotografía de las páginas anteriores.

- ¿Qué está ocurriendo?
- ¿De qué podrían conversar los estudiantes de la fotografía?
- ¿En qué clases se puede desarrollar una actividad como esta?

2 participamos en una actividad como la de la fotografía.

- Elegimos uno de estos temas u otro que nos interese.

La conservación ambiental

La salud y el deporte

Las tradiciones de la comunidad

La solidaridad ante el desastre

- Investigo el tema en libros o en la biblioteca de la comunidad.
- Reproduzco una tabla como esta en mi cuaderno. Escribo mis puntos de vista y opiniones relacionados con el tema.

Punto de vista	Argumentos
<hr/> <hr/> <hr/> <hr/> <hr/>	<ul style="list-style-type: none">• <hr/><hr/><hr/>• <hr/><hr/><hr/>• <hr/><hr/><hr/>

- Discutimos el tema elegido ante el resto de mis compañeros y compañeras.

3 Escribimos de nuestra discusión en tiras de cartulina o papel.

- Redactamos cada conclusión como una oración simple.
- Subrayamos el sujeto de cada oración.



El panel



- 1 6 o 4 estudiantes, organizamos un panel. Primero elegimos uno de estos temas u otro que sea de nuestro interés.



El deporte en la comunidad



El respeto hacia las personas de la tercera edad

- 2 Para llevar a cabo el panel realizamos las siguientes acciones.
 1. Elegimos un moderador que se encargará de dar la palabra.
 2. Cada uno de los integrantes del grupo, en este caso panelistas, exponen durante 5 minutos su punto de vista, sin debatir con sus compañeros.
- 3 Al final de la actividad, evaluamos la participación de los panelistas y la organización de la actividad.

El **panel** es la reunión de especialistas que exponen sus ideas acerca de un tema. A estas personas se les llama panelistas y expresan sus puntos de vista frente a un auditorio.

El panel es dirigido por un coordinador o moderador. Esta persona, además de conocer ampliamente el tema, asigna los turnos para hablar, dirige la conversación y plantea preguntas a los panelistas.



Expresión oral

Los símbolos de la cultura maya



4 Observo con atención la pintura.

Plato conmemorativo maya.



• Conversamos acerca de lo que se representa en ella.

¿Qué figuras aparecen en el plato?
¿Qué significados podrían tener estas figuras?
¿Qué escena se representa?



5 Observamos el güipil.



Güipil de Todos Santos,
Huehuetenango

- Investigamos acerca de la importancia de la naturaleza en la cosmovisión maya.
- Discutimos qué colores y símbolos podrían representar la naturaleza. Argumentamos nuestros puntos de vista.



6 Busco información en la biblioteca o pregunto a personas de la comunidad acerca de una de estas danzas folclóricas. Averiguo su origen y la historia que representa.

Baile de la Conquista

Baile de los Venados

- Busco, en revistas y en la biblioteca de la comunidad, imágenes de las máscaras que se utilizan en su representación.
- Observo las imágenes e identifico a los personajes que intervienen.

Desde la antigüedad, los pueblos mayas han sentido un profundo respeto por las fuerzas de la naturaleza. Este sentimiento ha quedado plasmado en los **símbolos** que se aprecian en las edificaciones, la cerámica, los tejidos y la artesanía. Esos símbolos se expresan por medio de colores, figuras geométricas, glifos y figuras con formas animales.



El proyecto científico



- 1 Leo esta información acerca del principio del sifón.

Hay una diferencia de presión entre el exterior y el interior de un tubo que conecta dos recipientes. Cuando se succiona el tubo, su presión interna

disminuye, pero la presión externa sigue siendo la misma. La presión puede empujar un líquido hacia adelante del tubo.

- 2 Pienso qué solución le daría a este problema.

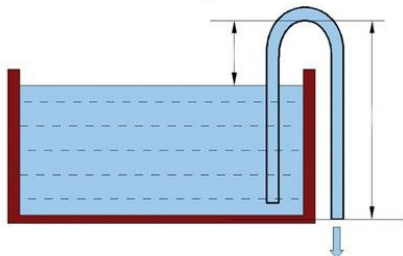

- 3 Construyo un sifón.

Materiales

- 1 clavo
- 1 pinza
- 2 envases de doble litro, vacíos y transparentes, con sus tapas.
- 1 manguera transparente y flexible de 1 metro de largo por $\frac{1}{4}$ de pulgada de diámetro
- Cinta de aislar
- Agua

Instrucciones

- 1 Perforo con un clavo caliente dos agujeros en cada tapita, uno de $\frac{1}{4}$ de pulgada y otro, de $\frac{1}{8}$.
- 2 Lleno con agua $\frac{3}{4}$ partes de uno de los envases.
- 3 Tapo los envases con las tapas e introduzco la manguera por el agujero más grande hasta el fondo de cada recipiente.
- 4 Sello con cinta de aislar de manera que la manguera quede bien ajustada al agujero.
- 5 Coloco el envase con agua a la par, o a una posición más elevada que el envase vacío.
- 6 Tapo, con un dedo, el agujero pequeño del envase con agua y con la otra mano lo presiono.
- 7 Retiro la mano del envase con agua cuando el líquido comience a fluir por la manguera y llegue al fondo del envase vacío.
- 8 Comentamos en clase mi experiencia en este proyecto.

Lectura

Los perros del cerro



1 Con base en el título y las fotografías contesto:

- ¿Qué imagino que sucederá en la historia?
- ¿Dónde ocurrirá?
- ¿Quiénes serán los personajes?

“Esto que le voy a contar pasó por aquí por San José Pinula, y le pasó a un compadre mío que traía carbón y leña. Fíjese que iban una noche mi compadre Rafael Sánchez y un cuñado suyo por el camino viejo, por **extravíos**, cuando sintieron mucha hambre y como no tenían qué comer, para matar el hambre decidieron acostarse entre los dos cerros para dormir un poco, esos dos que se miran cuando uno va llegando a Pinula, pero por el otro lado del camino real. Ya estaban cabeceando cuando en eso apareció por allí un venado pequeño, entonces el cuñado le dice a mi compadre:

—Mire don Rafa, cacemos ese venado y nos lo hartamos.

—Mirá, correlo vos con tu machete y lo matás, dice mi compadre que le contestó.

Entonces, en un descuido del animalito, el cuñado de mi compadre lo mató, lo cocinaron y se lo comieron.

Mi compadre se durmió, pero

el cuñado no podía dormir, y va de dar vueltas y vueltas en el **petate**.

Entonces va a ver que dice mi compadre que su cuñado oyó que un cerro le decía al otro cerro:

—¡Ay, me han matado a mi caballo! Ahora ya no tengo en que recorrer mis campos y mis milpas, por favor, prestame tus perros para vengar a mi caballito.

Y el otro cerro le dijo:

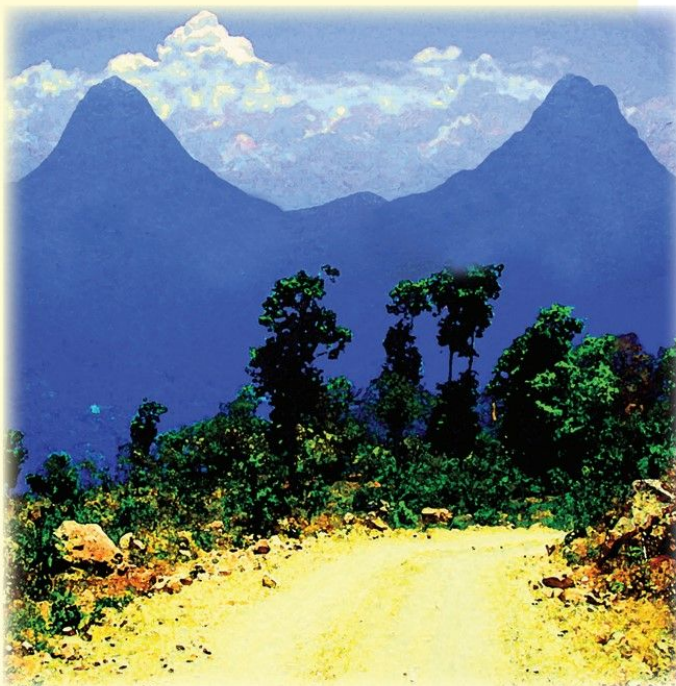

—¡Cómo no, faltaba más! Agarralos para lo que te sirvan. Entonces, dice mi compadre que su cuñado saltó todo asustado y se lo contó.

—Es la hartada que te diste, baboso, dice mi compadre que le dijo.

Se durmieron, pero cuando llegaron al otro día a su casa en Pinula, porque ellos viven fuera del pueblo, entonces mi comadre les dijo que la otra noche, habían llegado los coyotes y habían matado a todas las gallinas del gallinero, y lo peor de todo es que solo las habían matado y no se las habían comido.

Entonces mi compadre y su cuñado se asustaron mucho porque se acordaron de lo que los cerros habían dicho, entonces fueron con el **zahorí** del pueblo que hizo que llevaran **pom** y una gallina al cerro para que al dueño del cerro se le quitara el enojo.

Esto me lo contó mi compadre hace mucho tiempo, a saber si es cierto".

Celso Lara Figuero.



Mi diccionario

- petate
- zahorí
- extravíos



- 2 Escribo en el cuaderno el significado que le daría a las palabras resaltadas en la lectura.
 - Busco en el diccionario los significados de estas palabras y los comparo con los que escribí.
- 3 Respondo y argumento.
 - ¿Es correcto que los compadres hayan matado al venado?
 - ¿Qué opinas de la venganza del cerro? ¿Era necesaria?
 - ¿Por qué la venganza no es la mejor solución de un conflicto?

Muchos relatos sobreviven gracias a la **tradición oral**. Estas historias se narran de forma oral y pasan de una generación a la otra, hasta que alguien las escribe. En este proceso, las historias se enriquecen.



Lectura



- 4 Explico en el cuaderno por qué estas oraciones son falsas.

Los caballos a los que se refiere el cerro son los coyotes.

El relato se llama *Los perros del cerro* porque los compadres matan a los perros guardianes del lugar.

El zahorí es el mensajero del cerro, quien le había prestado sus perros.

Como castigo, el cerro envió una pesadilla al compadre que había matado a su caballo.

- 5 Escribo en mi cuaderno un final diferente para la lectura *Los perros del cerro*.
- 6 Leo el siguiente texto y lo comparo con el de la lectura *Los perros del cerro*.

El guardián del Cerro en San Cristóbal

“(En San Cristóbal Verapaz), antes de hacer la siembra o de buscar y cortar leña hay que pedirle permiso al guardián (del cerro), porque si no le pedimos permiso se enoja y lo

castiga a uno con una enfermedad fuerte. Cuentan que se enseña de varias formas: una de hombre pequeño, o de animal ave”.

Celso Lara Figueroa

- Elaboro en el cuaderno una tabla como la siguiente y escribo las similitudes y diferencias entre este texto y la lectura *Los perros del cerro*.

Similitudes	Diferencias

El juego de la lupa



- 7 Leo rápidamente estos clasificados me concentro en los datos más importantes de cada anuncio, sin poner mucha atención a los demás.

ALQUILO Casa pequeña junto al mar, rodeada de mucha vegetación. Llamar al teléfono 4759800

COMPRO Necesito repuestos para radios y televisores usados. Informan Tel. 33098988

NECESITO Personal para tienda. Indispensables: honradez y habilidades matemáticas. 3a calle 0-01 zona 1, Mazatenango.

OFREZCO Árboles frutales: variedades exclusivas nacionales: manzanos, durazneros, ciruelos, etc. Vivero Verde Tel. 12345677

RECOMPENSA A quien informe sobre un perro de raza gran danés. Responde al nombre de Canelo. Tel. 53049911.

VENDO Tractor en buen estado para movimientos de tierra. Información en Finca Las Flores, Carretera a Chimaltenango, km 87.

**¿SINUSITIS?
Tome Sinutinasol
y respire de nuevo**

MAESTRO DE MÚSICA Guitarra, piano y violín. Precios módicos. Tel. 7780-9921

- 8 Respondo en el cuaderno.
- ¿En qué se diferencian los ocho anuncios?
 - ¿De qué manera puedo encontrar rápidamente el anuncio que sea de mi interés?
- 9 Imagino que me interesa el anuncio que ofrece un empleo. Explico, en el cuaderno, qué datos debo tomar en cuenta para solicitar el cargo.
- 10 Subrayo los datos que me interesarían si quisiera comprar un tractor.
- ¿A qué tipo de lector le podría interesar el último de los anuncios?

Lectura

Juego de palabras guatemaltecas



- 11 Elaboro, con mi grupo, una lotería con palabras que usamos con frecuencia en Guatemala.
- Escribimos las palabras en pequeñas tarjetas de cartulina pegadas a una base de cartón.
 - Luego, las ilustramos con un recorte o dibujo.

güisquil	chompipe	macuy	güipil
caites	güicoy	tum	guacal
chaye	jocón	pulique	pixtón
chamarra	chirimía	poncho	pom
bolobique	chilacayote	chicozapote	achiote
ichintal	chiltepe	machete	tamal

- 12 Recortamos diez tarjetas de cartulina de 12 cm x 21 cm.
- Trazamos nueve rectángulos del mismo tamaño y marcamos las divisiones con marcadores.
 - Escribimos, al azar, las palabras en cada uno de los rectángulos de cada cartón. Distribuimos todas las palabras en los cartones.
 - Nos reunimos y jugamos.

Copio en mi cuaderno estas oraciones.

- Compré un chivo en el mercado.
- Un tepezcuintle se movió entre los arbustos.
- Trae la carga en su mecapal.

La influencia de los idiomas nativos de América ha enriquecido al idioma español. El español que se habla en Guatemala ha adoptado muchas voces de los **idiomas regionales**.



Los localismos



13 Averiguo el significado de estas palabras.

tiesto

apaste

ishoco

pachanga

champa

chumpa

14 Copio este texto en mi cuaderno y lo completo con las palabras que están en el recuadro.

- muchachito
- ronchas
- chulita
- temprano
- puchito

Cuando despertamos, era muy _____ pero ya se podía escuchar el llanto del _____ que había despertado por la comezón que le causaban aquellas _____. Podíamos imaginarlo desde su cuna dando gritos a todo pulmón. Le dijimos a su mamá Rosita que le echara un _____ de pomada, pero la muy _____ roncaba y roncaba toda despreocupada.

- Estas palabras se utilizan solo en una región, por eso son localismos o regionalismos.



15 Discutimos en relación a por qué estas expresiones son frecuentes entre los guatemaltecos y guatemaltecas.

Fíjese que iban, una noche, mi compadre Rafael Sánchez y un su cuñado por el camino viejo...

Ya estaban cabeceando, cuando en eso, apareció por allí un venado pequeño...

Entonces va a ver que dice mi compadre que su cuñado oyó...

Los **localismos** son palabras que se hablan en una región, como *chucho*, *chicha*, *chanchullo*.



Expresión escrita

Los puntos de vista



1 Proponemos un tema para conversar.

- Expongo mi punto de vista acerca del tema del que dialogamos y lo defiendo con argumentos.



2 Leo el texto.

Jaime Viñals, orgullo de Guatemala

En los deportes, uno de los orgullos de Guatemala es Jaime Viñals. Guatemala entera lo recibió, en las calles y avenidas que recorrió al llegar a la ciudad capital, luego de que el 23 de mayo de 2001, lograra vencer la cumbre del Monte Everest. La gente lo aclamaba entusiasmada.

Jaime Viñals había planificado llevar a cabo el "Proyecto 7 cumbres", que comprende la ascensión a los picos más altos del planeta: Aconcagua, Mckinley, Vinson, Elbrus, Kilimanjaro, Cárstensz y el Everest y lo logró. Ésta fue una tarea que él mismo se impuso y logró cumplirla, luego de un cansado y largo esfuerzo.

Durante el homenaje que se le rindió en Guatemala, él le dirigió algunas palabras al público que lo acompañó. Entonces contó sus momentos felices y también el

riesgo que le tocó vivir. Pensaba: "Tendré éxito y daré este orgullo a mi país". Pero, cuando tuvo que pasar una noche a la intemperie, ya sin oxígeno y con problemas cerebrales, sintió que iba a morir. Muy emocionado, relató que fue en ese momento cuando tres estadounidenses le dieron un medicamento para acelerar la irrigación sanguínea y decidieron llevarlo al campamento. Si no hubieran hecho esto, no habría salvado su vida.

Luego de toda la emoción, Jaime comenzó a pensar en su próximo reto, que seguramente logrará alcanzar, gracias a su esfuerzo y empeño.

Todo esto le permite mantenerse en una excelente condición física y mental.

Comunicación y Lenguaje, 2007.



3 Copio en mi cuaderno dos oraciones que contengan información y dos que expresen opiniones o puntos de vista.



- 4 Leo el siguiente artículo de opinión.

Lo cierto es que tengo mis dudas

¿Qué haré yo de malo que solo viven regañándome? Si corro, si brinco, si canto o si grito de contento:

—Callate, Juanito, dejá de molestar. Buscá qué hacer.

Y si quiero salir a jugar con mis amigos o hacer un deber fuera de la casa, la cosa es peor:

— ¿Ya te vas a la calle? Ocupate de algo, hay que desgranar, barrer el patio, lavar los trastos, hacer esto, hacer aquello...

Pero si por el contrario, por alguna razón o casualidad, estoy callado, viendo tele, oyendo música, haciendo mi tarea escolar o simplemente quietecito y sin hacer ruido:

— ¿Qué te pasa, hijo, por qué estás tan calladito? ¿Estás enfermo? ¿Qué tenés? ¡Levantate, andá a jugar, corré, distráete!

¿Será que lo que hago o pretendo hacer es malo?; ¿que mi papá o mi mamá no fueron niños o que como

tales fueron un envidiable modelo de comportamiento? ¿No molestaban? ¿Serían siempre tan bien portados que jamás dieron lugar a que los reprendieran?

Lo cierto es que tengo mis dudas. Pienso que todos cuando pequeños somos fregones y por lo mismo tienen que llamarnos la atención, porque no somos unos santitos.

Eso lo reconozco. Mis dudas, si quiero salir de ellas, me da pena, hasta miedo, preguntarle a mis papás, porque nunca tienen tiempo de escucharme, siempre están ocupados, cada uno en sus quehaceres, por lo que lo más seguro es que me digan que están ocupados y que deje de quitarles el tiempo y de estar haciendo preguntas tontas.

¿Seré yo el que de veras no entiende, o serán ellos los que no me comprenden?

Florencio Mendoza

- 5 Escribo cuáles son los puntos de vista del autor acerca del trato que dan los padres a sus hijos.

Expresión escrita

- 6 Comparo en mi cuaderno el punto de vista del autor en cada una de las lecturas anteriores. Trabajo en una tabla como esta.

Jaime Viñals, orgullo de Guatemala	Lo cierto es que tengo mis dudas

- 7 Me preparo para escribir mi opinión acerca de algún problema de mi comunidad.
- Converso con personas en relación a algunos problemas que afectan la comunidad.
 - Elijo un problema, busco información y llevo registro de ella en mi cuaderno.
 - Escucho opiniones a favor o en contra de las posibles soluciones al problema.
 - Defino mi punto de vista personal, una vez tenga claro el panorama.
 - Copio en el cuaderno un esquema como el siguiente y escribo mis argumentos.

El diagrama muestra un flujo de ideas. A la izquierda hay un recuadro 'Punto de vista' con tres líneas de escritura. Una línea roja conecta este recuadro con un recuadro central superior que contiene 'Argumentos que respaldan mi punto de vista' y cinco líneas de escritura. Una línea roja también conecta el recuadro central superior con un recuadro a la derecha que contiene 'Posible solución' y tres líneas de escritura. Una línea roja conecta el recuadro central superior con un recuadro central inferior que contiene 'Argumentos que respaldan mi punto de vista' y cinco líneas de escritura. Una línea roja también conecta el recuadro central inferior con el recuadro de 'Posible solución'.

Los **puntos de vista** se refiere a la perspectiva que se tiene de algún tema. Podemos basarla en hechos o en opiniones.



Concordancia



8 Observamos las fotografías y leo las oraciones.



La niña **está** sola.



La niña y su mamá **están** sentadas en el corredor.

- Observamos las palabras marcadas, conversamos en relación a, por qué creemos que están resaltadas.



9 Leo.

Lilí tiene una hija de dos años.	Número del sujeto: singular Número del verbo: singular
El perro negro ladra .	Género del sustantivo: masculino Género del adjetivo: masculino
Las mujeres ríen .	Número del sujeto: plural Número del verbo: plural

10 Observo.

- En la primera oración el sujeto y el verbo están en singular. Conducen en número.
- En la segunda oración el sustantivo y el adjetivo están en masculino. Conducen en género.
- En la tercera oración el sujeto y el verbo están en plural. Conducen en número.

Los elementos de una oración deben **concordar** unos y otros. Si el sujeto está en singular, el verbo y los demás elementos deben estar en singular. Los adjetivos que acompañan a los sustantivos también deben concordar.



Expresión escrita



11 Leo el texto.

La historia de John-Bosco: Soluciones de carácter sostenible para los niños de la calle de Kigali

KIGALI, Rwanda, 19 de mayo de 2009 - Cuando las fuerzas rebeldes atacaron su aldea en 1994, John-Bosco, de 11 años de edad, huyó cruzando la frontera con la República Democrática del Congo.

"Regresé dos años después, y me enteré que mis padres habían sido asesinados y que la única sobreviviente de mi familia era mi hermana", recuerda John-Bosco. "Como no teníamos quien nos ayudara, la única solución que se me ocurrió fue dejar a mi hermana y dirigirme a Kigali".

Hoy, John-Bosco tiene 24 años y su vida ha cambiado radicalmente con respecto a sus épocas de niño de la calle en esta ciudad. Se ha casado y vive con su esposa y su pequeña hija en su aldea natal, de la que es jefe.

Su transformación se debió al apoyo que recibió de UNICEF y FIDESCO, una organización no gubernamental católica que ayuda a los niños y niñas de la calle y fomenta y defiende sus derechos.

Hanna Frejd. Fuente: unicef.org/spanish.

12 Seleccione cinco oraciones del texto y establezca la concordancia de género entre los sustantivos y adjetivos. Luego las escribo en mi cuaderno.



13 Jugamos a las concordancias.

- Un equipo dirá un sustantivo y el otro contestará con un adjetivo que tenga concordancia. Luego, otro equipo mencionará un adjetivo y el siguiente pronunciará un adjetivo que concuerde.
- Gana el equipo que acierte más.

El adjetivo y el sustantivo también deben **concordar** en género. Por ejemplo:

- Mantel sucio (sustantivo y adjetivo calificativo masculino).
- Ese doctor (adjetivo demostrativo y sustantivo en masculino).



Uso de la coma



- 14 Leemos los dos textos siguientes y comentamos las diferencias entre ambos.

Algunos animales vagan por la sierra. Otros **vagan** por el desierto. Hay quienes **vagan** por el mar.

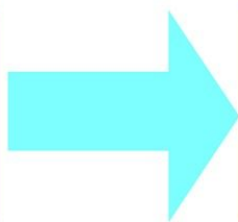

Algunos animales vagan por la sierra. Otros, por el desierto. Hay quienes, por el mar.

- ¿Qué signo se utiliza en el segundo texto al omitir las palabras que se resaltan primero?



- 15 Escribo de nuevo, en el cuaderno, los siguientes textos. Sustituyo por comas, los verbos que se repiten.

Nuestros invitados llegaron a tiempo; los tuyos llegaron tarde; y los de Luis llegaron al otro día.

Los lunes y jueves almorzamos recados; los martes y viernes almorzamos hierbas; los miércoles almorzamos verduras; y los fines de semana almorzamos envueltos.

Ellas repartieron los volantes en el barrio; ellos repartieron los avisos; nosotros repartimos las invitaciones.

Se usa **coma** para indicar que se ha omitido un verbo. A esta coma se le llama **elíptica** y sirven para indicar que se ha mencionado antes o que los verbos se sobreentienden.



Práctica Lúdica

Los acertijos



- 1 Nos preparamos para divertirnos con los siguientes acertijos.
 - Dividimos el grupo de clase en dos grupos de diez integrantes cada uno.
 - Recortamos diez tiras de papel del mismo tamaño y escribimos en ellas los acertijos de la siguiente página. Las introducimos en una bolsa y las revolvemos.
 - En hojas de papel reciclado escribimos las respuestas de la columna derecha de la siguiente página. Anotamos una respuesta por cada hoja, para que pueda verse con facilidad.
- 2 Iniciamos el juego.
 - Colocamos a un grupo frente a otro.
 - Uno de los grupos toma la bolsa con los acertijos. El otro, se distribuye las respuestas.
 - Cada uno de los integrantes del primer grupo toma un acertijo al azar. Por su parte, los miembros del otro equipo toman una respuesta cada uno.
 - Cuando el maestro o maestra lo indica, quienes tienen el acertijo buscan a quien tiene su respuesta.
- 3 Finalmente, cada pareja, formada por quien tiene el acertijo y quien tiene la respuesta, pasará al frente a explicarlo.



4 Estos son los acertijos.

1 ¿Qué está en el centro de París?

2 Acertijo muy, muy difícil: palabra que tiene cinco «ies»

3 ¿Cuál es el animal que tiene las cinco vocales en su nombre?

4 ¿Nombre de varón que contiene las cinco vocales?

5 ¿En qué sitio está el jueves antes que el miércoles?

6 ¿Qué tiene Adán delante y Eva detrás?

7 ¿Dónde lleva la tilde la botella?

8 ¿Qué palabra tiene cinco «oes»?

9 ¿Cuál es el cereal que, leído al revés, se convierte en animal?

10 ¿Qué nombre de flor tiene las cinco vocales?

Respuestas

La letra "r"

Difícilísimo

Murciélago

Aurelio

En el diccionario

La letra «a»

En el tapón

Odontólogo

Arroz / zorra

Orquídea

Lenguaje para aprender

Fuentes bibliográficas



- 1 Elijo uno de los siguientes temas para realizar una investigación.



Plantas ornamentales de Guatemala



Derechos de los niños y de las niñas

- 2 Escribo en mi cuaderno qué textos consultaría para buscar información: diccionarios, libros, enciclopedias, atlas, etc.
- 3 Respondo las preguntas en mi cuaderno.
 - ¿Qué aspectos del tema me gustaría conocer?
 - ¿Por qué escogí ciertos textos para conocer del tema que elegí?
 - ¿De qué otras maneras podría recolectar información?
 - ¿Cómo podría conseguir información en Internet?
- 4 Busco enciclopedias y libros.
 - Busco información por palabras clave. Para elegirlas, me centro en el aspecto del tema que quiero investigar.
- 5 Leo la información encontrada, reflexiono y converso con un compañero o compañera la experiencia de investigar.
- 6 Parafrasear la información es decir lo mismo que el autor pero con nuestras palabras. Parafrasea la historia John-Bosco de la página 122.



- 7 Resumo la información encontrada. Identifico las ideas principales y las escribo.
- 8 Ordeno la información en fichas de cartulina de 20 X 15 cm. Me guío por la ficha del ejemplo.

Autor: Artero García, José María y Editorial Everest Nombre de la fuente: La vida en nuestro planeta, zoología II, Historia Natural Básica	Tipo de fuente: Enciclopedia Páginas consultadas: 102 y 103
(Cita textual)	
<p>“La lombriz de tierra se mueve gracias a los músculos que tiene bajo la piel, unos circulares y otros longitudinales, que se contraen alternativamente. Es el mismo movimiento que efectúa el esófago para que la comida baje hacia el estómago, pero aquí es el animal el que se mueve, porque apoya sobre el suelo cuatro pares de pequeñas sedas rígidas que ‘frenan’, por decirlo así, su retroceso y sólo dejan libre el avance.</p> <p>La lombriz de tierra vive habitualmente en galerías que ella misma excava en la tierra de labor, saliendo a la superficie sólo en tiempo lluvioso. Carece de ojos, como animal subterráneo que es, pero puede percibir la luz porque tiende a huir de ella: es pues un animal lucífugo”.</p>	

- 9 Finalmente, redacto un informe.

Para buscar información se puede recurrir a distintas **fuentes bibliográficas**. Entre ellas se encuentran libros, enciclopedias, revistas, periódicos, catálogos, diccionarios, atlas, mapas o cualquier otro medio escrito.



Evaluación



1 Elegimos un tema que sea de nuestro interés.

- Buscamos información en diferentes fuentes.
- Recopilamos la información en fichas.
- Conversamos y exponemos nuestro punto de vista respecto al tema que tratamos.
- Reunimos los datos de todas las fuentes que consultamos.

2 Organizamos un panel acerca del tema que elegimos y lo presentamos ante el resto de la clase.

- Nombramos a un moderador o moderadora para que dirija el panel.
- Defendemos con argumentos nuestro punto de vista.



3 Redacto un texto argumentativo de siete párrafos en el que expongo mi punto de vista y argumento acerca del tema elegido y los argumentos que lo respaldan.

4 Escribo cinco oraciones en mi cuaderno. Luego, separo el sujeto del predicado.

- Verifico el género y el número de los sustantivos, adjetivos y artículos que aparezcan en el sujeto de cada oración.

5 Copio las preguntas en el cuaderno y compruebo lo que aprendí, escribiendo Sí o No.

- ¿Sigo instrucciones escritas?
- ¿Interpreto el significado de los símbolos que veo en objetos de la cultura maya?
- ¿Distingo la intención argumentativa de un texto?
- ¿Identifico palabras de origen maya y localismos en el español que hablamos en Guatemala?
- ¿Expongo de manera adecuada mi punto de vista y mis argumentos sobre un texto?
- ¿Utilizo correctamente la coma?
- ¿Utilizo diversas fuentes bibliográficas al buscar información?

Jugamos y aprendemos



Aprendizajes previos



1 Observo las imágenes y respondo las preguntas.

- ¿Qué actividades están realizando los estudiantes de las imágenes?

- ¿En qué fecha acostumbramos a desfilamos en la escuela?

- ¿Cuál es el juego preferido de los estudiantes en la escuela?

- ¿En qué países se toca la marimba?

2 Respondo en mi cuaderno las siguientes preguntas.

- Cuando desfilamos en la escuela, ¿qué vestuario utilizamos?

3 Describo cómo se elabora un barrilete.

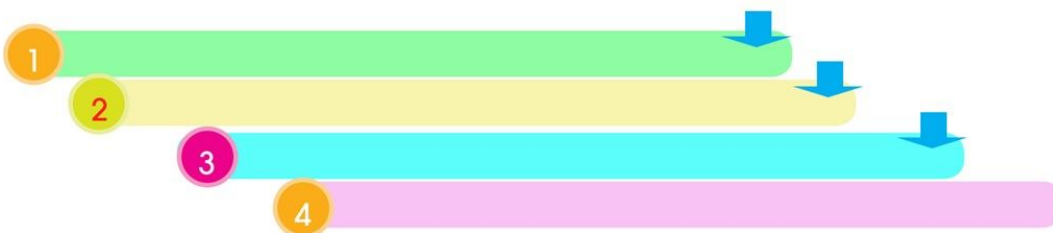

4 Describo cómo es una marimba.

Materiales

Forma

Colores

Expresión oral

Nuestra cultura



- 1 Escribo ¿Qué se acostumbra hacer en Navidad en mi comunidad? ¿todos lo hacen?
- 2 Pregunto o investigo ¿Cómo se celebra la Navidad en otras comunidades o países? ¿Es igual que la de mi comunidad? Contesto en mi cuaderno.



- 3 Escribo en mi cuaderno otras costumbres de mi comunidad. Estas son parte de mi cultura.
- 4 Escribo en mi cuaderno ¿Cómo es mi forma de vestir? ¿Cómo varía la forma de vestir de los niños en Guatemala? El tipo de vestimenta que usamos también es parte de nuestra cultura.
- 5 Leo.

La literatura guatemalteca cuenta con muchísimos escritores y escritoras, algunos de ellos son: Humberto Ak'abal, Miguel Angel Asturias, Margarita Carrera, Alaíde Foppa, Manuel Galich, Enrique Gómez Carrillo, Natalia Górriz, Elisa Hall de Asturias, Luz Méndez de la Vega, Mario Monteforte Toledo e Isabel de los Ángeles Ruano, entre otros.

El conjunto de costumbres que tiene una comunidad o un país forma parte de **su cultura**. En Guatemala el Día de los Santos se acostumbra elaborar y volar barriletes, también, tocar la marimba.



Expresión oral

6 Selecciono e investigo una de estas festividades.

Día de los Santos

Día de Tecún Uman

Día de la Hispanidad



7 Copio el cuadro y lo contesto.

Pregunta	Respuesta
¿Cuándo surgió?	
¿Cómo surgió?	
¿Por qué se llama así?	
¿Qué se acostumbra hacer en esa época?	
¿Cuál es su significado?	



8 Organizamos un conversatorio en relación a las costumbres de mi comunidad.

- Cada uno se informa de las celebraciones, fiesta titular, religión, danzas, comidas, etc.
- Cada uno expone por turno.
- Algunos estudiantes exponen sus conclusiones.

Seguimiento de instrucciones

El barrilete



- 1 Leo el instructivo para construir un barrilete.

Materiales

- 3 varillas delgadas de caña. El largo de cada una debe ser como el de una hoja tamaño carta
- 1 cono de cáñamo
- 1 pliego de papel de china
- 2 tiras de papel periódico
- 1 cono de hilo
- Tijera
- Pegamento
- Una cuchilla



Instrucciones

- a Coloco las varillas en forma de asterisco y las aseguro en la parte del medio con cáñamo.
- b Hago pequeñas aberturas en la parte externa de las varillas y coloco el hilo dentro de ellas, asegurándolo de varilla en varilla. Lograré tener un esqueleto de barrilete en forma de hexágono.
- c Coloco el pliego de papel de china en el piso y sobre el esqueleto del barrilete, para marcar los puntos donde terminan las varillas. Corto dejando dos centímetros de margen para que el papel se pueda doblar y pegar sobre el hilo.
- d Pego las dos tiras de papel periódico, para formar una cola lo suficientemente larga, para que el barrilete vuele de manera estable. Luego la pego.
- e Amarro un trozo de hilo en dos puntos de la parte superior del barrilete y en la parte del centro; esto lo hago para amarrar el hilo con el que se volará el barrilete.
- f Pego unas barbas hechas de papel de china en los costados del barrilete, para darle mayor estabilidad y presentación.
- g Le adhiero un adorno que me llame la atención. Por ejemplo, el dibujo de un símbolo que me identifique y... ¡A volar se ha dicho!

- 2 Paso al frente de la clase, cuento mi experiencia y comunico las ventajas de seguir instrucciones.

El zorro y el cuervo



1 Contesto.

- ¿Cómo son los zorros?
- ¿Qué características tienen los zorros?

EL CUERVO Y EL ZORRO

En la rama de un árbol,
bien ufano y contento,
con un queso en el pico
estaba el señor Cuervo.
Del olor atraído
un Zorro muy maestro,
le dijo estas palabras,
o poco más o menos:

"Tenga usted buenos días,
señor Cuervo, mi dueño;
vaya que estáis donoso,
mono, lindo en extremo;
yo no gasto lisonjas,
y digo lo que siento;
que si a tu bella traza
corresponde el gorjeo,
junto a la diosa Ceres,
siendo testigo el cielo,
que tú serás el Fénix
de sus vastos imperios."

Al oír un discurso
tan dulce y halagüeño,
de vanidad llevado,
quiso cantar el Cuervo.
Abrió su negro pico,
dejó caer el queso;
el muy astuto zorro,
después de haberlo preso,
le dijo : "Señor bobo,
pues sin otro alimento,
quedáis con alabanzas
tan hinchado y repleto,
digerid las lisonjas
mientras yo como el
queso".
Quien oye aduladores,
nunca espere otro premio.

Félix María Samaniego



Mi diccionario

- ufano
- lisonja
- gorjeo
- adulador

Lectura



2 Reflexiono y contesto.

Explico las características del zorro.

¿Cuál es la principal característica del cuervo?

¿Qué palabra podríamos usar en lugar de adulator?

¿Por qué le funcionó la estrategia al zorro?



3 Comparamos nuestras respuestas.

- 4 Unificamos las respuestas de cada integrante y conformamos las respuestas del equipo.
- 5 Discutimos nuestras respuestas con los demás equipos.

Busco en el diccionario, el significado de las palabras de abajo, lo copio en mi cuaderno.

ufano

adular

lisonja

gorjeo

donoso

vasto

halagüeño

astuto

La **fábula** es un tipo de composición literaria. En ella los personajes suelen ser animales, plantas y otros con características humanas. Estas, además tienen una moraleja.





6 Elijo una respuesta y explico mi elección.

- ¿Por qué el zorro decidió adular al cuervo?

Porque sabía decir mentiras.

Porque conocía la debilidad del cuervo.

Porque algunas cosas eran ciertas.

Porque fue lo primero que se le ocurrió.

7 Si el cuervo no hubiera comenzado a graznar:

- ¿Cuál habría sido el final de la fábula?
- ¿Cuál moraleja podríamos deducir?
- ¿Es agradable el graznido de un cuervo?

8 Propongamos una fábula.

- Escribimos una enseñanza, moraleja, que nos gustaría compartir con otras personas.
- Inventamos una fábula que deje esa enseñanza.
- Seleccionemos como personajes a dos animales. Uno representa la cualidad y el otro un defecto.
- La escribimos y recordamos que debe tener inicio, nudo y desenlace. Además, al final, se escribe la moraleja.
- Revisamos nuestra fábula: ortografía, claridad del mensaje o moraleja.
- Intercambiamos nuestra fábula con otro equipo. Prestamos atención a los comentarios acerca de la ortografía o alguna sugerencia que otro equipo nos diga.
- Leemos nuestra fábula a los demás grupos y escuchamos las que leen los otros grupos.
- Colocamos nuestra fábula en el **Rincón de la lectura**.

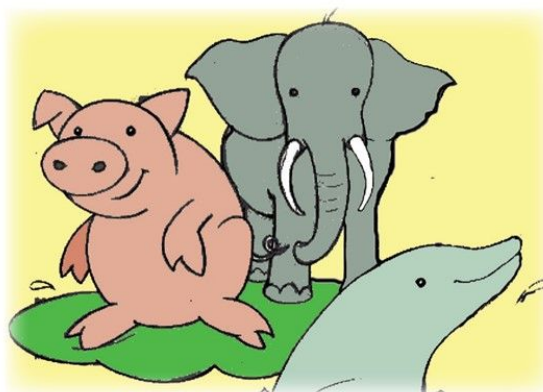

Lectura

Los textos literarios e informativos

9 Leo lo siguiente.

El zorro es un mamífero carnívoro, su cola es peluda, la cara y el hocico suelen ser alargados. Viven poco tiempo, de dos a tres años, aunque algunos llegan a vivir diez años. Generalmente, no les gusta andar solos. Se alimentan principalmente de aves que atrapan y de pequeños animales, como los roedores.

Los cuervos son pájaros grandes, carnívoros, con un pico fuerte que simula tener dientes. Su plumaje es de color negro y llegan a pesar hasta 1.7 kilogramos. Viven de 10 a 15 años, aunque algunos viven hasta 40 años. Los cuervos jóvenes, generalmente, vuelan en bandadas; pero cuando son adultos comprometidos permanecen junto a su pareja.



10 Comparo esta lectura con la de la página 133.

- ¿En qué se parecen?
- ¿Qué diferencias encuentro?
- Elaboro un cuadro comparativo.

	Lectura, página 136	Lectura, página 133
Similitudes		
Diferencias		



Los **textos literarios** se diferencian de los textos informativos por la intención que tiene cada uno. Un poema, una fábula o una novela tienen la intención de entretener al lector o dejar una enseñanza. Un texto científico, una reseña o una noticia tienen la intención de informar.



Anuncios clasificados



11 Leo.

<p>Distribuidora TJC ofrece aparatos electrodomésticos con los precios más bajos del mercado.</p>	<p>Se busca un zorro inteligente que sea capaz de atrapar todo tipo de aves.</p>
<p>Si usted quiere estrategias para no dejarse engañar, contrate cuervos y verá los resultados.</p>	<p>Escuela busca estudiantes con habilidades manuales, ofrece excelente atención personalizada.</p>
<p>¿Busca personal capacitado para todo tipo de actividades?, nosotros le tenemos la solución.</p>	<p>Si usted busca un lugar de descanso, visite Hacienda Las Hamacas y sentirá la diferencia.</p>

- ¿Cuál anuncio tiene más palabras?
- ¿Cuál anuncio es más corto?
- ¿Cuántas "o" hay?
- ¿Cuántas "e" hay?

12 Respondo rápidamente.

- ¿De qué trata cada uno de los anuncios?
- Localizo los datos más importantes de cada anuncio.
- ¿Dónde se publica este tipo de anuncios?
- ¿Cuáles de ellos no podrían publicarse?, ¿por qué?
- Escribo un anuncio para ofrecer..

13 Busco un libro en una biblioteca o en el **Rincón de lectura** del salón de clases y trabajo lo siguiente.

- Leo el libro y localizo los datos más importantes que aparezcan en la lectura.
- Puedo dividir la lectura en párrafos o temas para facilitar la localización de datos o información importante.
- Convierto la información obtenida en anuncios clasificados.

Lectura

Los diminutivos y aumentativos



14 Leo lo siguiente.

Doña María le gritó a su hijo porque el niño no la escuchaba:

—Juan, vení **niñito**, tengo que pedirte un **favorazo** para doña Tina. Juan escuchó y contestó:

—Muy bien, **ahorita** llego, pero ¿qué hago si sale ese **chuchón** feo que tiene doña Tina? Doña María le dice:

—Llevá un **palote** listo o un puño de **piedrotas** y le tirás, con eso vas a ver que no te pasa **nadita**, corré **hijito**, llevalo.

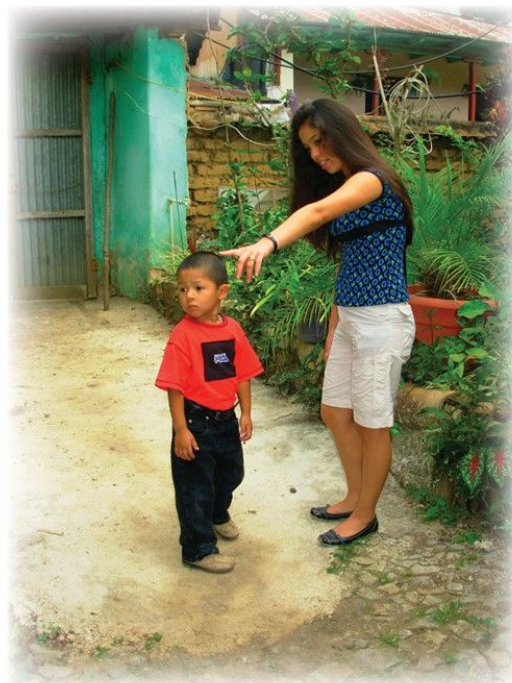

15 Escribo lo que significan para mí las palabras destacadas en la lectura.

- Pinto de amarillo las palabras que disminuyen.
- Pinto de verde las palabras que aumentan.

16 Elaboro un cuadro donde escribo palabras en aumentativo y diminutivo que se utilizan en mi comunidad.

Diminutivos	Aumentativos

Para formar el **aumentativo** de palabras se les agrega terminaciones como ote, ota, on, ona, azo, aza. Por ejemplo: librote, naranjona, carrazo.

Para formar el **diminutivo** de palabras se les agrega terminaciones como ito, ita, illo, illa, cito, cita, cilla, cillo. Por ejemplo: librito, naranjita, pelotilla.



El caso del espanto de la finca Nimayá



1 Leemos.

Hace años, cuando yo era joven, allá en la finca Nimayá, una señora se murió y había que ir a verla. Mucha gente tenía que estar presente, a mí también me tocó ir. Permanecer cerca de un difunto o difunta es algo misterioso, una se siente como incómoda y molesta. Además yo tenía que regresar, y era muy lejos. No había otra forma de hacerlo más que caminando. De todas maneras, algunas gentes iban a estar conmigo, no iba a estar sola ni por el camino, ni en el velorio; nos pusimos de acuerdo con uno de los caporales, quien nos preguntó:

—¿Van a regresar ustedes hoy a la finca Nimayá?

—Sí, como no —le dije— pero mi comadre y yo vamos a salir como a las cuatro de la mañana para llegar a la hora.

—Nosotros —dijo el caporal— como no caminamos rápido, nos vamos a ir a las tres.

Entonces, así lo hicimos. Dos se vinieron a las tres de la madrugada y nosotras dos salimos a las cuatro para llegar al amanecer. Ya lejos de la talanquera donde termina el caserío, más allá de los mojones del pueblo, donde hay una guardiana y una gran alameda, estaban parados los dos que se habían ido primero, el caporal y su ayudante. Cuando nos vieron a nosotras, exclamaron:

—¡Ah, qué bueno que vinieron!

Y entonces les dije:

—Yo pensé que ustedes ya estaban en el pueblo.



Expresión escrita

—¡Qué íbamos a caminar! Si aquí no se puede pasar, hace como una hora que estamos esperando, ya nos terminamos como tres puros.

Ellos fumando estaban; yo tenía miedo, porque todo era oscuridad, las lámparas apenas alumbraban un poquito, solo se miraban sombras entre los grandes árboles. Allí como a unos cinco metros, aparecía un como hombre con cachos o qué sé yo, no se miraba bien, era grande y se movía. Y vine yo y les dije:

—Vamos pues...ahora somos cuatro.

—Me arreglé el perraje contra la cara y saqué el machete que me sirve para cortar chiriviscos.

—Vamos a ver qué es el espanto, pues... —dijeron los otros.

El bulto con brazos estaba a medio camino, se movía de un lado para otro y no dejaba pasar al caporal, meciéndose como queriendo agarrarnos. Vine yo, saqué el machete y me fui detrás de ellos. Envalentonados íbamos, pero los demás se hicieron a un lado al tiempo que yo llegué... ¡Y antes de que me agarrara, le tiré el filazo!...

Y cayó una rama del árbol que estaba en medio del camino. El tronco formaba la cabeza y las ramas los brazos. ¡Eso era el espanto que no dejaba pasar...!

El caso del espanto de la finca Nimayá fue recopilado por Concepción Ajmac Cuxil.



2

Contestamos en el cuaderno lo siguiente.

- ¿Qué sensaciones percibimos durante la lectura?
- ¿Qué espantos posibles pasaron por nuestra mente?
- ¿Qué sucedió con los señores anteriores? ¿Por qué no se animaron a pasar?

3

Relatamos situaciones parecidas a la de la lectura.

4

Escribimos las causas que originan el miedo a la oscuridad.

El proceso de escritura

- 5 Para redactar textos es importante seguir un proceso, éste se compone de tres momentos
- Preescritura
 - Escritura
 - Postescritura

Estudiemos la preescritura. Antes de escribir es importante planificar el texto buscar y organizar ideas.



- 6 Escribo una narración acerca de una situación que haya vivido. Uso cuatro párrafos. La leerá mi maestro o maestra. Respondo en mi cuaderno.

¿Qué pasó?
¿Quiénes participaron?
¿Cuántos párrafos tendrá?
¿Quien lo leerá?

Ahora, escribo un resumen de lo que trataré en cada párrafo.

- _____
- _____
- _____
- _____

Finalmente escribo la narración, en mi cuaderno.

La redacción de un texto sigue estos pasos: preescritura, escritura y postescritura, La preescritura requiere que el escritor piense cómo será su texto y qué escribirá en él.



Expresión escrita

Clases de oraciones



7 Leo el siguiente texto.

Meme deseaba comprar un libro, que tenía en la cubierta un monstruo y así se lo dijo a don Leonel.

¿Cuál libro quieres, Meme? ¿Aquél dices tú? ¡De ninguna manera! ¿Acaso no estás en tu sano juicio? – dijo don Leonel.

—Antes que decidan lo que van a comprar, me gustaría verlo.

—Procuren comprar algo alegre, bueno, que les sea útil de alguna manera – aconsejaba don Leonel.

Meme y Silvia, seguidos de Hugo y Sandra, contemplaron concienzudamente cada exhibición de libros, por todos lados, para ver si había algo que les interesara.

¡Qué sí había!

¡Mira! —dijo Silvia — Hay una puerta atrás de los mostradores. ¡A lo mejor hay mil libros en esa habitación! Puede ser que los del suelo sean más bonitos y más baratos también, porque tienen muchos.

Y se lo preguntaron al librero.

Pero, ¿qué libro quieren ustedes?

Uno de los que hay tirados allí adentro, en el suelo – dijeron los niños y niñas.

Les dijo el librero:

Todos los que están adentro, están también afuera. Vean son los mismos.

Elena Fortín Adaptación



Expresión escrita



8 Copio el cuadro en el cuaderno. Lo completo.

tipo de oración	Qué expresa	Ejemplo tomado del diálogo de la p. 142.
Afirmativa		
Negativa		
Interrogativa		
Exclamativa		
Imperativa		
Desiderativa		

9 Leo el siguiente cuadro.



Las oraciones se pueden clasificar según la intención de quien habla o escribe. Pueden ser: **interrogativas, imperativas, exclamativas, desiderativas, afirmativas o negativas.** A través de ellas se puede expresar dudas, afirmaciones, órdenes, deseos.



Expresión escrita

Los puntos suspensivos, corchetes y paréntesis



10 Leo.

Ese día estaba tan asustada, muchas cosas pasaron por mi mente... Luego, pensé que todo era producto de mi imaginación, ya que aquello era imposible.

Pensé en lo que me dijo doña Margarita que había leído en un libro

(por cierto un libro muy bueno que traje de la capital [1980] si no estoy mal). Por eso, me tranquilicé aún más.

Y es que cuentan tantas cosas... Por eso ya no sabe uno ni qué pensar.



11 Conversamos.

- ¿Qué signos de puntuación se observan en la lectura anterior?
- ¿En qué situaciones se están empleando estos signos?

12 Buscamos en el periódico ejemplos donde se utilicen los signos anteriores, los recortamos y pegamos en el cuaderno.

Los **puntos suspensivos** se utilizan para dejar una oración o idea incompleta. También para crear sensación de sorpresa.

Ejemplo: *Todo estaba en penumbra cuando... ¡Sorpresa!*

Aparecieron todos.

Los **paréntesis** son signos que se utilizan para encerrar ideas o frases intercaladas en un enunciado o párrafo. Ejemplo: *Augusto Monterroso (1921-2004) fue un gran escritor.*

Los **corchetes** son signos que por lo general tienen usos parecidos a los de los paréntesis. Pueden utilizarse cuando ya se ha usado paréntesis y al interior de este se requiere una explicación. Ejemplo: *Cuando Cristóbal Colón llegó a América [había salido del puerto de Palos (1492)] no se imaginó lo que había logrado.*



Cuando se lengua la traba

1 Leo lo siguiente.

Me han dicho que has dicho un dicho;
un dicho que he dicho yo.
Y ese dicho que te han dicho que yo
he dicho, no lo he dicho, pues si lo
hubiera dicho, estaría muy bien dicho
por haberlo dicho yo.

Ni te compro lima
ni te compro peras
ni te comprometas
a lo que no puedas.

Fui al perejil
y me emperejilé.
Para desemperejilarme
¿Cómo me
desempererejilaré?

Si Rosa Rizo,
reza en ruso
¿Cómo reza
Rosa Rizo,
rusa en ruso?

Cuando cuentes
cuentos,
cuenta cuantos
cuentas.
Cuenta porque
cuando
cuentas cuentos,
nunca cuentas
cuántos
cuentos cuentas.



Tres tristes tigres
tragaban trigo
en un trigal

Pablito clavó un clavito,
un clavito clavó Pablito.



2 Desarrollamos las actividades siguientes.

- Volvemos a leer los trabalenguas anteriores.
- Concursamos ¿Quién dice los trabalenguas en el menor tiempo posible? Eso sí, sin equivocarse.
- Podemos tomar el tiempo con un cronómetro o un reloj que mida segundos.

Práctica lúdica



- 3 Copio los siguientes textos en el cuaderno, ordeno las palabras y formo trabalenguas.

Con lazo de laza
Con lazo de laza
Lanzó un borreguito
Jugaba Benito

buen
desconstantinopolizados
será.
El rey de Constantinopla
el que lo
descontanstainopolizare
se quiere

En la casa que quemaba
y la sacaron con horqueta
Queta quieta se quedaba
Quieta, Queta le dijeron

Tapa tepa, tipa topa
Topa, tipa, tapa, tepa

- 4 Ahora invento un trabalenguas.
- Para ello, elijo palabras que tengan muchas letras repetidas para que puedan causar equivocaciones de pronunciación al repetir las rápidamente.
 - Las combinamos para que se dificulte su pronunciación rápida.
 - Intercambiamos trabalenguas con otros compañeros y compañeras para tener más y practicar su pronunciación.
- 5 Pienso en trabalenguas que haya aprendido con anterioridad.
- Escribo tres razones por las cuales nos enseñan trabalenguas.
 - Escribo dos motivos para crear trabalenguas.

Los **trabalenguas** son juegos de palabras que nos ayudan a pronunciar mejor las palabras. Cada vez que decimos un trabalenguas estimulamos la parte izquierda del cerebro, donde se localiza el área del lenguaje. Cuantas más veces se diga un trabalenguas, más se desarrolla la dicción.



Entrevistas



1 Leo la entrevista.

MIGUEL ÁNGEL ASTURIAS: PARA UNA REVALORACIÓN DE SU NARRATIVA

Entrevista con el doctor Francisco Albizúrez Palma
Por: Saúl Hurtado Heras. Unidad Académica Profesional de Amecameca de la UAEM

Francisco Albizúrez Palma es poeta, ensayista y narrador guatemalteco nacido en 1935. Él ha estudiado la obra de Miguel Ángel Asturias desde 1972, cuando publicó *Para comprender El señor presidente*.

SHH: ¿Qué autor o autores en el país considera que pueden situarse a la par o más allá de los méritos literarios de Asturias?

FAP: A la par de Asturias yo situaría a Rafael Arévalo Martínez, a Luis Cardoza y Aragón, y hablando de promociones posteriores, a Luis Alfredo Arango, poeta excelente, y a algunas autoras de poesía de alta calidad como Luz Méndez de la Vega y Margarita Carrera. Y, por supuesto, situaría a la obra de Enrique Gómez Carrillo, que me parece un autor cuya obra merece ser revisada y revalorada en función de los méritos intrínsecos y también de la aceptación que en su tiempo tuvo. Fue un autor de validez universal.

SHH: ¿Qué circunstancias motivaron su acercamiento a la obra de Miguel Ángel Asturias?

FAP: La lectura de *El señor presidente*, por una parte; y por otra, el conocimiento que de niño tuve de Asturias por medio de la radio. Usted sabe que Asturias fue el fundador del primer radioperiódico que hubo en nuestro país, el "Diario de aire". Yo, de niño, oía todos los días a Asturias. Esto fue generando en mí como una especie de "afición" por Asturias. Luego, cuando yo tenía tal vez ocho años, mi padre me llevó a un acto cultural donde se le iba entregar a Asturias un premio por un poema de tipo religioso que compuso, y él leyó el poema, íntegro. Entonces, me impactaron su presencia física, su voz y la eufonía del poema. Así que cuando leí *El señor presidente* me acabó de atrapar Asturias. Yo estaba entonces haciendo mis estudios de licenciatura, pero no quise dedicarle mi tesis de ese nivel porque quería profundizar más sobre Asturias. Por eso mi tesis doctoral fue hecha sobre Asturias, y es la que posteriormente se editó como libro con el nombre *La novela de Asturias*, con algunos cambios, naturalmente.

Fragmento adaptado de <http://www.ucm.es/info/especulo/numero9/shurtado.html>

Lenguaje para aprender



- 2** Respondemos.
- ¿Quién es el entrevistado?
 - ¿De qué se habla en la entrevista?
 - ¿Conoces sobre Miguel Ángel Asturias?



- 3** Uso la entrevista para obtener información. Supongo que investigaré los tres temas indicados abajo. Copio el cuadro y lo completo.

Temas por investigar	Personas por entrevistar	Información por solicitar
Historia de mi comunidad		
Cultivos o producción industrial de mi comunidad		
Tipos de construcción usados en mi comunidad.		



- 4** Realizamos una investigación.
- Revisamos la lista que cada integrante escribió.
 - Elegimos un tema, que creamos más apropiado.
 - Llenamos la última fila del cuadro anterior.
 - Presentamos el cuadro al profesor o profesora para que lo apruebe.
 - Realizamos la investigación en el plazo establecido.
 - Elaboramos un cuadro comparativo con la información encontrada en tres fuentes distintas. Podemos tomar como ejemplo el siguiente cuadro.

Nombre del tema investigado	Información de entrevista realizada	Información obtenida de libros de texto	Información obtenida de Internet

Quando investigamos un tema es muy importante obtener información de varias fuentes, plantear las conclusiones y escribir un informe preciso. Las **entrevistas** a personas que conocen el tema que se investiga son muy enriquecedoras. Al realizarlas debemos precisar qué nos interesa saber del tema y formular las preguntas para obtener esa información.





1 Leo el siguiente texto.

En Guatemala, se vive con muchas tradiciones... Cuando se celebra la feria en cada comunidad (además de las celebraciones religiosas), se baila o danza para alegrar el cuerpo. Muestra de estas danzas es el baile de los gigantes (traído de Europa [siglo XVII] por los conquistadores). Quienes participan en el baile visten disfraces, de hombre o mujer, de tamaño muchísimo mayor que la persona que lo porta. El traje está formado por un palo y una armazón

de alambre, a la cual se adhiere una cabeza hecha de papel periódico y se le decora con vistosos colores. El bailarín se introduce dentro del traje y agarra el palo central para elevarlo lo más posible.

Durante la presentación del baile, podemos observar vendedores de tostaditas, tamalitos, vasotes de atol, elotones con mayonesa y salsa dulce, chupetíos y refrescos.

2 Realizo lo siguiente.

- Pinto de color verde los diminutivos y de azul los aumentativos.
- Escribo las similitudes y las diferencias entre el baile de los gigantes y un baile propio de la comunidad.

Similitudes: _____

Diferencias: _____

- En el texto, busco ejemplos de puntos suspensivos, de corchetes y de paréntesis. Los copio en mi cuaderno.
- Redacto una oración dubitativa, una oración admirativa y una afirmativa con base en el texto anterior.
- Entrevisto a varias personas en relación a las tradiciones de mi comunidad y las escribo en mi cuaderno.

Proyecto

El baile de los gigantes

Objetivo: aplicar los conocimientos adquiridos en esta unidad para organizar un Baile de Gigantes en la escuela.



- 1 Investigamos acerca del Baile de Gigantes y completamos el siguiente cuadro, en el cuaderno, con la información encontrada en tres fuentes.

Tema a investigar	Municipalidad de la comunidad	Biblioteca	Entrevista con personas mayores que sepan del tema.
Baile de los Gigantes			

- Luego de obtenida la información, escribimos un texto de 7 párrafos.
- Preparamos el material para elaborar los muñecos.



- 2 Cada grupo elabora una pareja de gigantes.

Material

- Globos o vejigas
- Papel periódico
- Goma o engrudo
- Tela
- Alambre
- Un palo de dos metros de largo
- Cartón
- Pinturas, témperas de varios colores



Procedimiento

1. Se inflan las vejigas, calculando que el tamaño sea el de una cabeza grande.
2. Se corta el papel periódico en cuadros de aproximadamente cinco centímetros.
3. Se le pegan tres capas de cuadros de papel periódico, se espera que cada capa seque para aplicar la siguiente.
4. Se coloca una cuarta capa de papel manila y se deja secar.
5. Cuando ya está seco, se pinta un rostro en una de las caras de la vejiga.
6. A una de las cabezas se le coloca un pedazo de tela amarrada, simulando un pañuelo.
7. A la otra se le pinta pelo como si fuera hombre.
8. Con la tela se hace un gran camión, de una altura de dos metros y se le ponen mangas largas.
9. Con el cartón se recortan manos, se pintan y se pegan o cosen a las mangas del vestido.
10. Se hace una armazón de alambre, para unir la cabeza con el cuerpo y para amarrar el palo que irá en medio.

Proyecto

- 3 Ahora preparamos el baile.
 - Buscamos la música adecuada para este baile.
 - Ensayamos varias veces sin los disfraces. Luego, los usamos.
 - Preparamos varias piezas para bailar.
 - Nos entrevistamos con la directora o director del establecimiento, para solicitar permiso y espacio para presentar el baile.
 - Una vez realizados los trámites, concedido el permiso:
 - Preparamos el escenario apropiado para la actividad.
 - Elaboramos invitaciones para los integrantes de la municipalidad, padres de familia, compañeros y compañeras de otros grados y secciones, profesores y profesoras del establecimiento.
 - Verificamos que las invitaciones lleguen a los lugares correspondientes y anotamos las confirmaciones de asistencia.
 - Elaboramos el programa por seguir.
 - Se designa un maestro o maestra de ceremonias y se especifican las tareas que cada integrante del grupo llevará a cabo.
 - Nos preparamos para el gran día.



Evaluación del proyecto



4 Pinto, en cada criterio, la casilla que considere alcanzada.

Rango/ Criterio	Necesita mejorar	El trabajo es regular	Buen trabajo	Excelente trabajo
Creatividad	Es una copia de otros.	Algunos aspectos son únicos.	La mayoría de los elementos son únicos.	Diseño totalmente original.
Detalles	No se pueden apreciar.	Algunos detalles son visibles.	La mayoría de detalles se pueden apreciar fácilmente.	Los detalles se identifican claramente.
Conocimiento sobre la cultura	No investigué nada de los aspectos de la cultura de mi comunidad.	Conozco algunos aspectos de mi cultura.	Puedo detallar la mayoría de los aspectos de mi cultura.	Describo con facilidad todo lo relacionado con mi cultura.
Tiempo de esfuerzo	No lo utilicé eficazmente.	No siempre lo utilicé eficazmente.	Lo utilicé de forma eficaz.	Tiempo bien utilizado, brindé tiempo extra para la actividad.



5 Evaluamos el trabajo en equipo. Colocamos el número de acuerdo con los logros.

- 1 Necesita mejorar 2 Aceptable 3 Bien 4 Excelente

Nombre del alumno o alumna	Trabajó en equipo	Comparte ideas	Se organiza en el trabajo



En esta unidad...

- Veo por la televisión un episodio de un programa donde se expone la vida privada de las personas durante un tiempo determinado y emito, en un debate, mi opinión respecto a este tipo de programas.
- Organizo y participo en un debate y en un conversatorio, y expreso mis puntos de vista.
- Observo el uso de los gestos en una obra de teatro y apoyo los mensajes que trasmito en un conversatorio y un debate, con los gestos apropiados.
- Leo un texto informativo de la tradición oral, identifico el tema y detalles principales.
- Leo silenciosamente, al menos, tres libros entre cuentos, leyendas y textos informativos.

Unidad

4

Comunicación sin límites

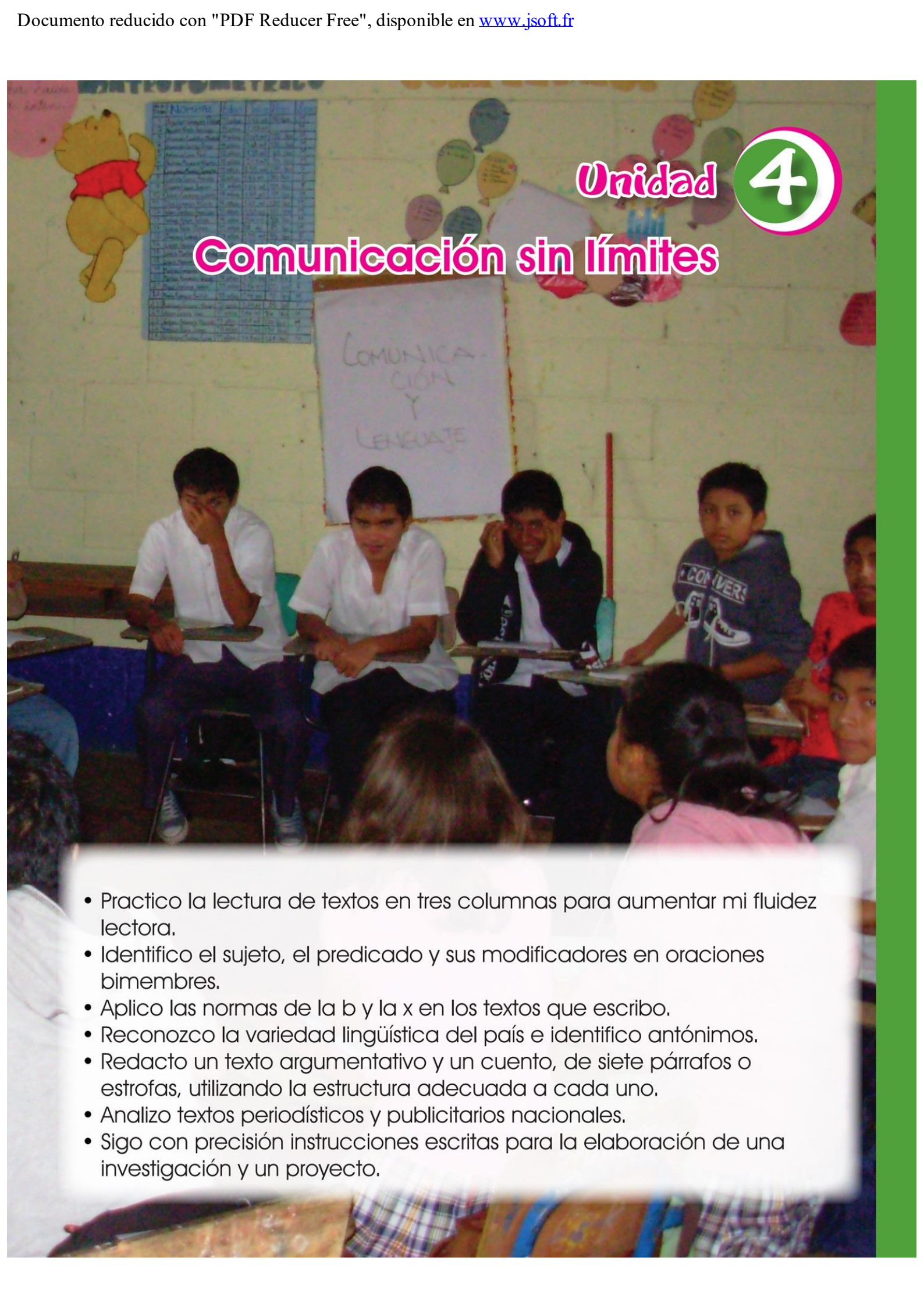
- 
- Practico la lectura de textos en tres columnas para aumentar mi fluidez lectora.
 - Identifico el sujeto, el predicado y sus modificadores en oraciones bimembres.
 - Aplico las normas de la b y la x en los textos que escribo.
 - Reconozco la variedad lingüística del país e identifico antónimos.
 - Redacto un texto argumentativo y un cuento, de siete párrafos o estrofas, utilizando la estructura adecuada a cada uno.
 - Analizo textos periodísticos y publicitarios nacionales.
 - Sigo con precisión instrucciones escritas para la elaboración de una investigación y un proyecto.

Aprendizajes previos



- 1 Describo en mi cuaderno qué hacen los Estudiantes de la fotografía que está en las páginas 154 y 155.
- 2 Observo la postura de cada estudiante y anoto qué interpreto.
- 3 Contesto.
¿De qué otra forma podrían comunicarse?
¿He observado los programas de televisión donde las personas llegan a exponer sus problemas personales?
¿Asistiría a esos programas?
- 4 Explico
¿Qué idiomas se hablan en mi país?
- 5 Escribo tres normas que deben practicar para ponerse de acuerdo.
- 6 Elegimos las situaciones en las que aplicamos esta técnica para comunicarnos.

Para jugar futbol

Bailar

Analizar un problema

Decidir a dónde iremos
de excursión

Comprar una camisa

Elegir un líder



La televisión



1 Veo un programa televisivo donde se expone la vida privada de las personas. Luego, comento lo siguiente.

Realista	Lo que representan ¿parece real o preparado con anticipación?
Atención	¿Los familiares y amigos reciben la misma atención que el actor principal?
Actitud	¿Qué actitudes expresan los personajes?
Tipo de vida	¿Viven rodeados de bienes abundantes o de muchas limitaciones?
Edad	¿Son adultos, adolescentes o niños?
Enfoque	¿A qué tipo de público se destina el programa?

2 Completo los datos del siguiente mapa, conforme al programa observado.

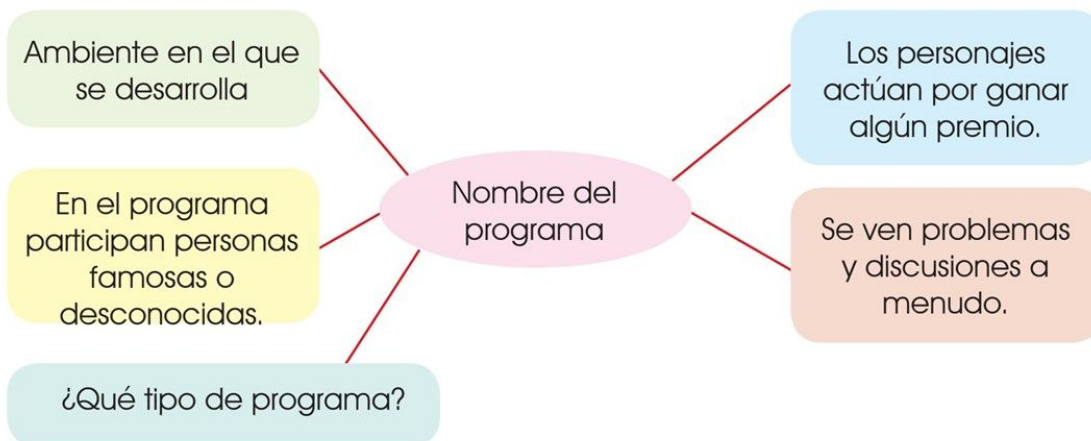

Los programas que muestran la realidad de personas comunes han sido catalogadas dentro de un nuevo género televisivo, llamado por algunos *reality show*, *talk show*, o *telerealidad*. Estos programas han sido duramente criticados, por alimentar el morbo de los televidentes.



Expresión oral

El debate



- 3 Participamos en clase, en un debate acerca de los programas estudiados en la pág. 157.
Para eso:
- Vemos programas de este tipo.
 - Definimos una postura ¿son beneficiosos para nuestra educación?
 - El grupo de personas que ven aspectos positivos en estos programas, serán los defensores. El otro grupo argumentará sobre sus aspectos negativos.
 - Nombramos un moderador.
 - Tomamos la palabra, por equipo, para debatir acerca del tema.
 - El moderador establece las conclusiones.
- 4 Organizamos un debate en el que practicamos las normas siguientes.
- Someter el objetivo de debate a la consideración de los participantes.
 - Anunciar el tema y ubicarlo dentro del proceso.
 - Describir la actividad. Expresar las normas que rigen a los y las participantes y cerciorarse de que han sido comprendidas.
 - El moderador formulará la primera pregunta y otorgará la palabra a los participantes, de acuerdo con el orden establecido.
 - Cuando la primera pregunta se haya discutido suficientemente, el moderador plantea los acuerdos y formula la siguiente interrogante.
 - Para concluir el debate, el secretario consensuará las conclusiones.
 - Realizar la evaluación con la asamblea.

El **debate** es una técnica de comunicación oral y discusión grupal que se utiliza para exponer un tema y una problemática. En esta participan dos grupos, uno que defienden el tema y otro que lo ataca.



Para investigar



- 1 Leemos cada instrucción, la analizamos y aplicamos para desarrollar una investigación.

Elegir un tema del cual tengamos conocimientos previos amplios, más fuentes de información y posibilidades reales para investigarlo.

Planificar el trabajo al definir las preguntas principales que la investigación responderá, el formato de presentación y un cronograma de trabajo.

Buscar información en libros, revistas, Internet, etc.

Redactar el informe de manera que su estructura se articule perfectamente y siga un orden lógico. Tema relacionado con ideas principales, ideas principales relacionadas con las secundarias para formar párrafos. Este informe puede estructurarse así:

Portada. Contiene el título del trabajo, nombre completo del autor, autora o autores, nombre del profesor o profesora, nombre de la escuela y fecha en que se realizó.

- **Índice.** Se integra con las partes del trabajo y el número de página donde inician.
- **Introducción.** Menciona los objetivos, la situación del hecho que se investiga, la descripción de los capítulos y las conclusiones principales.
- **Capítulos.** Son las partes en que se divide el informe de la investigación; suelen identificarse secciones, temas y subtemas.
- **Conclusiones.** Están constituidas por las explicaciones de los resultados de la investigación realizada.
- **Bibliografía.** Se conforma con la lista de los libros, revistas, diarios y demás fuentes escritas. Se ordenan alfabéticamente, de acuerdo con los apellidos del o los autores o autoras.

Revisión ortográfica y estilo. Consiste en verificar la ortografía de letras y signos de puntuación. Además, la exposición breve, directa y sencilla de las ideas.

- 2 Presentamos nuestra investigación en clase.

El caballo, vehículo de la cultura

- 1 Los caballos son animales muy valorados por el ser humano. Los hay de varias razas y colores. Muchas personas los quieren bastante. ¿Qué piensas de domar un caballo?



- 2 Leo.

Hubo un tiempo en el que tener un caballo era considerado como un gran privilegio. De allí sale el término "caballero" que a Don Quijote hizo enloquecer. Un caballero se erguía por sobre los demás soldados, era más poderoso, rápido y letal.

Ciertamente el caballo ha desempeñado, a lo largo de la historia de la humanidad, una tarea formidable. Durante siglos fue "la energía" que impulsó a imperios y culturas a conquistar y dominar el mundo. Alejandro Magno, sin sus caballos y elefantes, probablemente no hubiera llegado tan lejos. El caballo fue el principal "vehículo" de la cultura, sobre sus lomos se transportaron no sólo los guerreros sino sus costumbres, su lengua, su música, su religión, etcétera.

Antes de la llegada de los españoles y antes de la llegada de los primeros habitantes, aquí en Guatemala y en el resto de América, hubo caballos, camellos y aun elefantes (mamuts para ser más precisos), pero se extinguieron, se trasladaron a otros lugares del mundo... incluso se ha llegado a teorizar que al mismo tiempo que por el estrecho de Bering

hacían su ingreso los hombres, también los caballos emigraban en sentido contrario hacia Asia y Europa.

Esto es sólo a nivel de "hipótesis", pero en todo caso, en algunos cenotes de Petén se han encontrado restos de esos antiguos caballos, y aún de algunos "camélidos" parientes de las llamas y las vicuñas de Sudamérica.

Con certeza se puede decir que los americanos no desconocíamos al caballo, durante un tiempo incluso convivimos con él, pero fue en un momento en el que todavía no se había creado ese vínculo tan poderoso entre el hombre y esa formidable bestia. Los caballos todavía no habían sido domados por primera vez y el hombre apenas iniciaba su largo proceso de evolución. De haberse dado este simple hecho, quizá los americanos hubieran iniciado, por su lado, una conquista y dominio de otros territorios,



llevando su rica cultura a otros lugares del mundo, tal como hicieron los árabes, los romanos, los mongoles, los españoles, etc. ...

Hasta hace poco todavía era costumbre tener en los ejércitos la famosa "caballería", pero ya sólo como un recuerdo del antiguo significado de esa poderosa "arma" o cuerpo militar. Hoy los caballos han sido sustituidos por motores de combustión interna (diesel o

gasolina), pero, a pesar de todo, se sigue midiendo la potencia de estos modernos motores en "caballos de fuerza".

Comunicación y Lenguaje, 2007.



Mi diccionario

- erguir
- teorizar
- hipótesis
- camélidos

3 Completo en mi cuaderno las oraciones siguientes.

Antes, era un privilegio tener un caballo porque...

La tarea que durante siglos realizó el caballo fue formidable porque...

Cuando los seres humanos no habían poblado América, sí existían los caballos en el continente, pero...

Si los americanos hubieran domesticado caballos, entonces...

En la actualidad los caballos han sido sustituidos por...



4 Analizamos la siguiente afirmación y la comentamos.

Si los pueblos americanos hubieran domado caballos, quizá hubieran iniciado, por su lado, una conquista y dominio de otros territorios, llevando su rica cultura a otros lugares del mundo.

- Los pueblos americanos ¿conquistaron y dominaron territorios?
- ¿Si estamos en Guatemala a qué lugares podríamos viajar a caballo?

Lectura

Tema principal



5 Completo en mi cuaderno la gráfica relacionada con la lectura *El caballo, vehículo de la cultura*.

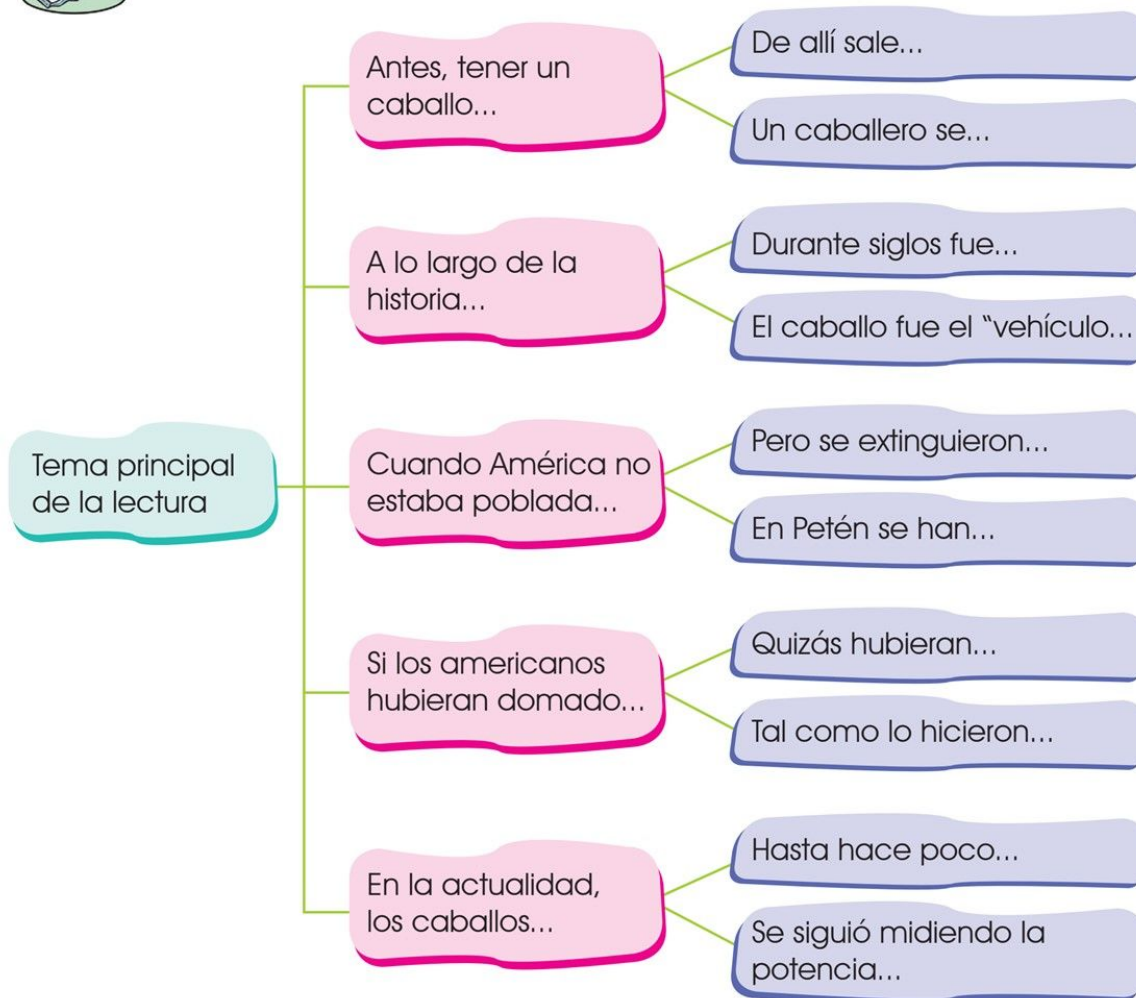

6 Escribo una lista de las ideas de la lectura, que no incluye el gráfico anterior.

Para comprender un texto, debemos fijarnos en el **título**, porque puede que nos indique cuál es el **tema principal**. Luego debemos ubicar la idea principal de cada párrafo y detectar la relación que tiene con el título. Por último debemos comprender la relación que las **ideas secundarias** de un párrafo tienen con la idea principal.





7 Respondo las interrogantes.

¿Por qué enloqueció Don Quijote?



[Empty yellow box for answer]

¿Por qué el caballo fue vehículo de cultura?



[Empty blue box for answer]

¿Por qué en América no se domó caballos?



[Empty green box for answer]

¿Por qué se mide la potencia de los motores con caballos de fuerza?



[Empty pink box for answer]



8 Relaciono las palabras con su significado

equitación

Relativo a la equitación

equino

Arte de montar caballo

ecuestre

Hombre con destreza en la equitación

jinete

Marcha de caballería más rápida que el trote

silla de montar

perteneciente o relativo al caballo.

galope

aparejo para montar a caballo

9 Escribo un cuento donde uso las palabras de la actividad anterior. Lo ilustro.

Lectura

Ejercicios para mejorar la lectura

10 Leo las siguientes palabras en dirección horizontal, sin mover la cabeza.

- Leo toda la página en menos de 40 segundos.
- Llevo un ritmo uniforme en la lectura.
- Leo esta página diariamente, hasta leerla en 20 segundos.

a	desempeñado	y
un	proporcional	ha
en	interferencia	lo
que	mezcladores	era
Don	extinguieron	los
gran	helicóptero	sobe
cono	encontrado	aquí
hubo	trasladaron	pero
tener	Guatemala	largo
sobre	tamborileo	tarea
erguía	normalizar	lengua
tiempo	habitantes	música
Bering	guerreros	Quijote
rápido	elefantes	término
tiempo	vehículo	imperios
caballo	culturas	religión
imperios	dominar	primeros
poderoso	durante	territorios
privilegio	mamuts	jeroglífico
Alejandro	siglos	sustituidos
camélidos	letal	formidable
costumbres	demás	emigraban
humanidad	hizo	encontrado
mezquindad	sale	Sudamérica
energúmeno	gran	americanos
segregación	fue	sensibilizarlos
considerado	una	interferencia
ciertamente	su	polinizaciones
instrumental	de	complejidades



Multilingüismo



11 Respondo.

¿Qué idioma hablo? ¿Todos los guatemaltecos hablamos el mismo idioma? En Guatemala habitamos 4 pueblos: Garifuna, Xinca, Maya y Ladino.



Producto de la convivencia de estos pueblos en Guatemala se hablan muchos idiomas xinca, español, quiché, mam y otros. Por eso se dice que nuestro país es multilingüe.

12 Algunos idiomas se hablan en Guatemala son:

Idioma	Lugar
Achí	Baja Verapaz
Chuj y Akateco	Huehuetenango
Ch'orti	Chiquimula
Mopán y Itza	Petén
Kaqchiquel y K'iché	7 departamentos
Poqoman	Guatemala

13 Investigo que otros idiomas se hablan en Guatemala.

El **multilingüismo** se produce cuando en una sociedad se habla más de un idioma por grandes grupos de la población. Aunque las personas que integren la sociedad hablen un solo idioma.



Expresión escrita

Los textos descriptivos



1 Leo.

La basura

El crecimiento de las poblaciones trae consigo uno de los problemas más difíciles de resolver, la basura. Día a día se generan en el mundo millones de toneladas de desperdicios que pueden llegar a contaminar el agua y los suelos, y sirven para que en ella vivan insectos y roedores. Hay basura de muchas

y diferentes clases. Los desechos orgánicos provienen de la materia viva, como por ejemplo de los restos de alimentos. Los desechos inorgánicos provienen de la materia inerte, como el vidrio, los plásticos y los metales.

Comunicación y Lenguaje, 2007.

2 Describo el basurero de mi comunidad. Puedo guiarme por el siguiente esquema.

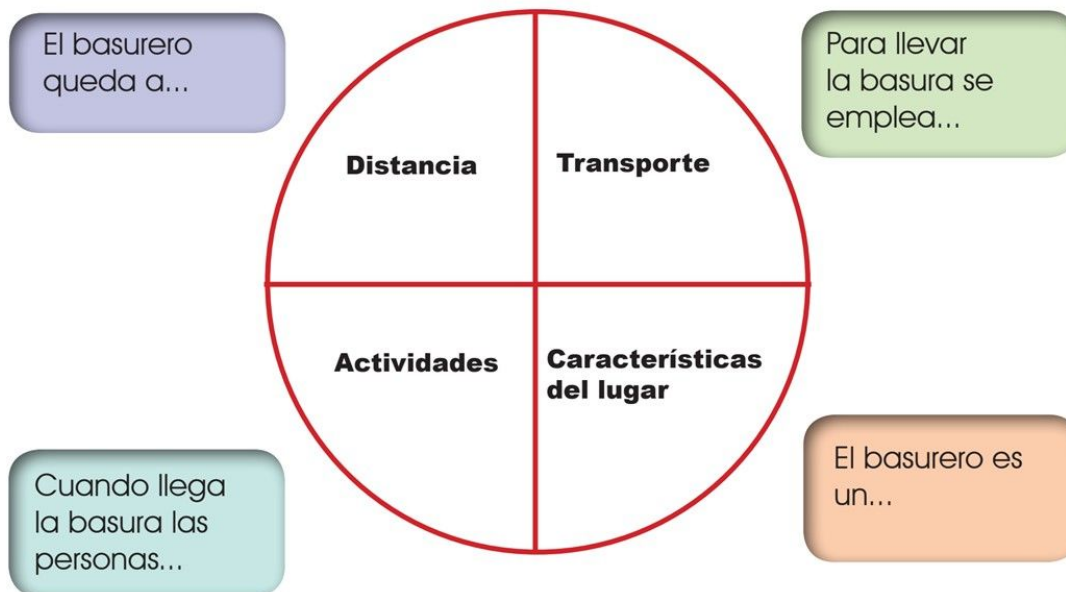

Un **texto descriptivo** dice como es una persona, objeto u otros. El objetivo de este texto es dar al lector una idea detallada de lo descrito. Es como pintar con palabras.



Los textos argumentativos



3 Elegimos una o varias soluciones para mejorar el tratamiento de la basura en tu comunidad.

Trasladar el basurero a un lugar más alejado de la comunidad.

Trasladar el basurero lejos del río.

Que un camión recolecte la basura en la comunidad.

Colocar depósitos para clasificar la basura.

Reciclar la basura para aprovechar el papel, plástico, metal y material orgánico.

Quemar la basura en un gran horno para evitar plagas y contaminación.

Mezclar la basura con tierra para crear un relleno sanitario en un barranco.

El problema de la basura en mi comunidad es diferente, tenemos otra solución.

4 Escribimos la o las soluciones que elegimos y explicamos por qué es lo mejor para nuestra comunidad.

Elegimos la siguiente solución:

Porque:

Las personas...

- Económicamente...
- Es beneficioso para...

Los **textos argumentativos** expresan las razones por las cuales se toma una decisión, se realiza una acción, se apoya una causa, etcétera. Plantean la conveniencia o ventajas que tiene lo que pensamos o proponemos y también muestra las debilidades o desventajas de lo que proponen o piensan otras personas.



Expresión escrita

Producción de un texto



Como se ha dicho para escribir debemos pasar por tres etapas: preescritura, escritura y postescritura.

Escribo un texto donde describa cómo es mi escuela y argumento por qué debe recibir el premio a la mejor escuela del departamento. Sigo los pasos.

- 5 Contesto en mi cuaderno: ¿Quién leerá el texto? ¿Cuántos párrafos tendrá? ¿Qué quiero lograr con el texto?
- 6 Escribo una lista de argumentos y selecciono los mejores.

_____	_____
_____	_____
_____	_____
_____	_____

- 7 Escribo el texto.
 - Escribo una página de texto
 - Utilizo 4 párrafos
 - Utilizo las normas ortográficas.
- 8 Reviso y corrijo mi escrito.



El sujeto



9 Leo y contesto.

- Mi tío viajará a Petén.
La escuela luce hermosa.

¿De quién o de qué se habla? → sujeto

¿Qué es lo que se habla del sujeto? → predicado

10 Observo con atención este cuadro.

Sujeto		Predicado
	Simón	visita los establos.
El	caballo	es un animal noble.
Esa hermosa	ciudad	colonial
Aquellas	turistas	de Europa
	Rosa,	mi prima,
		me visita.

Modificadores

Núcleo

Modificadores

11 Copio en mi cuaderno los sujetos de estas oraciones. Subrayo el núcleo de cada una.

- El patio de mi casa luce limpio.
- El tío de José, Rafael, visitó las tiendas.
- Los hábiles artesanos preparan sus materiales de trabajo.
- Trajeron mucha fruta los hermanos de Lucero.
- Caminaron hasta la salida del pueblo aquellas mujeres valientes.

El **sujeto** es de quien se habla en la oración. El **núcleo** se identifica porque indica la persona o ser que ejecuta la acción del verbo. Puede ser un sustantivo o un pronombre personal. Las palabras que acompañan al núcleo son los **modificadores**.



Expresión escrita

Los modificadores del sujeto

12 Copio estas oraciones y agrego, a los núcleos del sujeto, la palabra indicada debajo de cada línea. Observo las palabras que desempeñan la función de los modificadores del sujeto.

- _____ pastel _____ estaba en el centro de la mesa. → modificadores directos
artículo adjetivo
- _____ nube cubrió todo el valle. → modificadores directos
adjetivo demostrativo adjetivo
- _____ casa tiene bonitas macetas. → modificador directo
adjetivo posesivo
- Aquel gato _____ saltó por todos los techos. → modificador indirecto
preposición + sustantivo

13 Identifico el núcleo del sujeto de cada oración. Luego, presto atención a las partes resaltadas.

Rebeca, **la hermana de Pedro**, dio un giro muy ágil.

Rodrigo, **mi primo**, colecciona monedas de otros países.

- Las partes resaltadas son modificadores del sujeto llamados aposiciones. Respondo en mi cuaderno, de acuerdo con lo que observé.

¿Qué tienen en común los textos resaltados?
¿Cuáles son los signos que los separan del resto de las oraciones?
¿Cómo podrían ser núcleos del sujeto estos textos?

Algunas palabras, como los artículos y los adjetivos, modifican directamente al núcleo del sujeto. Otros sustantivos, unidos al núcleo del sujeto por una preposición, lo modifican indirectamente. La **aposición** es un modificador indirecto que se presenta entre comas y funciona como explicación del núcleo del sujeto.



Uso de la b en bundo, bunda y bio

14 Observo el esquema y escribo las palabras que se forman.

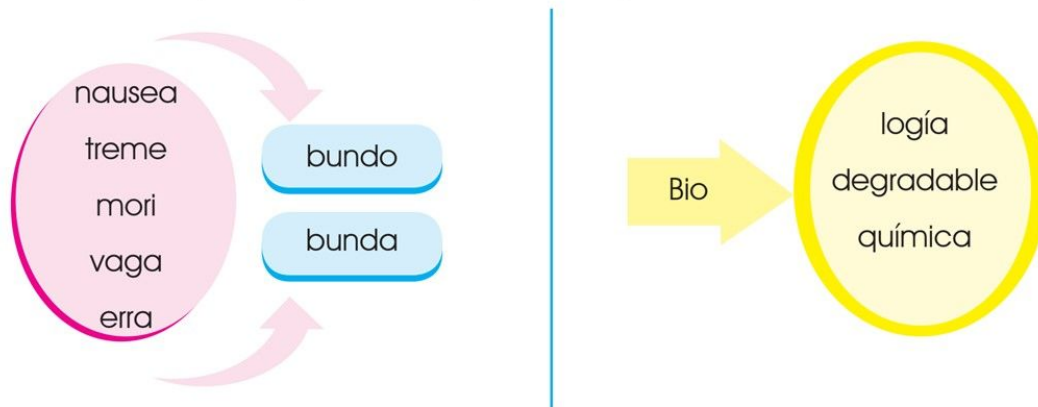

15 Completo las palabras de los recuadros escribiendo bundo, bunda o bio.

fara _____
pudi _____
siti _____
a _____

furi _____
geme _____
cogita _____
erra _____

_____ diversidad
_____ tecnología
_____ psia
_____ grafía

16 Escribo el significado de las palabras y redacto oraciones que las incluyan.

Biología

bioquímico

biodiversidad

bioelemento

bióxido

biográfico

Se escriben con **b** todas las palabras con terminación **bundo** o **bunda**. También las que inician con **bio**, referente a vida.



Práctica lúdica

Juegos lingüísticos



- 1 Formamos palabras escondidas utilizando la caja de letras.
 - Leemos la siguiente adivinanza y formamos respuesta con la sopa de letras.

Cinco hermanitos muy unidos y no se pueden mirar,
cuando pelean, aunque quieras, no los puedes

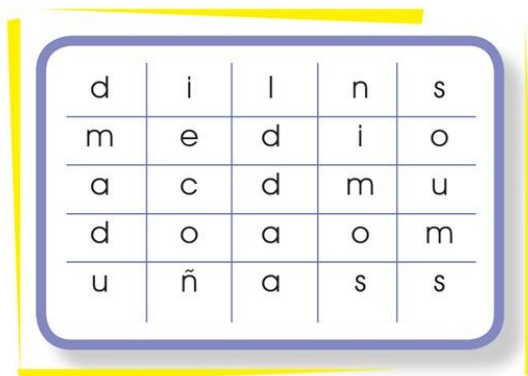

- Formamos dos palabras más.

- 2 Formamos palabras al combinar las letras de otras. Veo el ejemplo.



frase	cabro	abre	tomate
leche	trapo	tapa	teme
pasa	vela	miro	gota
chapa	mora	noto	pera
malo	lobo	copa	loro



Práctica lúdica

3 Formamos palabras al combinar las letras de otras. Veo el ejemplo.

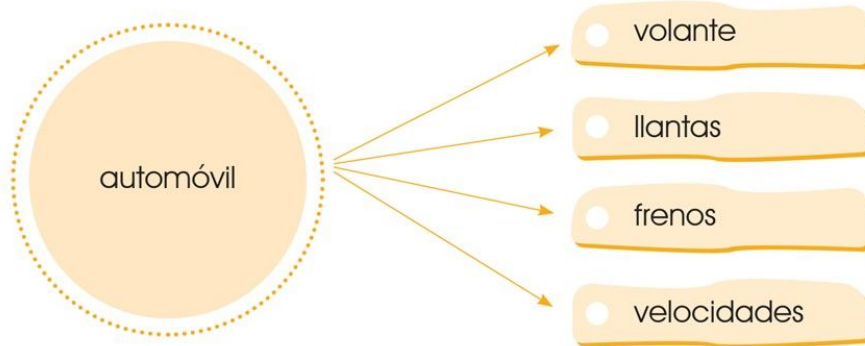

escuela casa futbol cine Internet



4 Jugamos ¡Basta!

- Cada uno elabora una tabla como la del ejemplo.
- Un integrante del grupo, por turno, dice una letra.
- Escribo las palabras que inicien con esa letra, de acuerdo con lo que se me indica; por ejemplo: nombres, países, frutas o animales.
- El primero o primera en terminar dice ¡basta! Y los y las demás integrantes dejan de escribir.
- Verificamos que todas las palabras estén escritas correctamente.
- Cada palabra correcta tiene un valor de 10 puntos.
- Gana quien más puntos acumule.

letra	nombres	países	Frutas/ verduras	animales	cosas

Lenguaje para aprender

El periódico



1 Leo y analizo la información.

Portada de *Diario de Centro América*, edición del 26 de enero de 2009.



2 Respondo.

- ¿Cómo se llama el periódico?
- ¿Qué fecha tiene?
- ¿Cuál es el titular?
- ¿De qué trata la noticia?
- ¿A qué sección pertenece?
- ¿Por qué creo que se inventaron los periódicos?
- ¿Cuál es la función de los periódicos?
- ¿Qué pasaría si no existieran?

El **periódico** es una publicación que presenta noticias y artículos. Contiene información diversa que se encuentra organizada en secciones. Su función es informar, educar y entretener.



3 Observo el esquema.



4 Llevo recortes de noticias de periódicos al salón de clases y analizo a qué sección pertenecen, qué partes tiene y de qué trata.



5 Elaboramos un periódico.

Pasos que debemos seguir:

1. Elegimos los cargos que desempeñaremos.
2. Buscamos un nombre para el periódico.
3. Redactamos las noticias y artículos que presentaremos.
4. Organizamos lo redactado por secciones.
5. Presentamos el periódico en clase.

Evaluación



1 Leo el texto.

El fútbol es un deporte en el que participan, en cada juego, dos equipos con once jugadores cada uno, y un árbitro que vela porque las normas del juego se cumplan.

Adicionalmente, puede contar con dos guarda líneas y un auxiliar de cancha para que ayuden al árbitro central. Los jugadores de ambos equipos luchan por introducir el balón en la portería del equipo contrario, esto es anotar un gol.

Gana quien más goles anote y si ambos anotan la misma cantidad, se declara un empate.
La regla más importante del juego

es que los jugadores, a excepción del portero, no pueden tocar la pelota intencionalmente con sus manos o sus brazos, únicamente para los saques de banda o de esquina. Entre las posiciones que desempeñan los jugadores están: el guardameta, quien se esfuerza por detener los tiros de pelota contra su portería; los delanteros, cuya tarea principal es anotar los goles; los defensas frenan a los delanteros rivales, y los centrocampistas o volantes, recuperan el balón y lo distribuyen a los delanteros.

Héctor Reyes

2 Respondo las preguntas relacionadas con la lectura.

- ¿Cuántos jugadores tiene cada equipo de fútbol?
- ¿Cuántos equipos juegan en cada partido?
- ¿La persona que vela porque se cumplan las reglas del juego se llama?
- ¿Cuántas posiciones juegan los jugadores?
- Escribo el nombre de mi equipo favorito de fútbol.

3 El texto que leí, ¿es argumentativo o descriptivo? ¿por qué?

4 Anoto la idea principal de la lectura.

5 Identifico el sujeto, núcleo del sujeto y los modificadores del sujeto en las siguientes oraciones.

- El sorprendente juego de fútbol marcó la diferencia.
- Los emocionados jugadores abrazaron fuertemente al entrenador.
- El verde campo esperaba a todos los jugadores.
- La enardecida tribuna animaba a su equipo favorito.





Aprendizajes previos



1 Observo detenidamente la fotografía.

2

Describo la imagen en forma escrita. Utilizo oraciones completas con sujeto, núcleo y modificadores del sujeto.

3

Realizo una investigación del tema *La flora de Baja Verapaz*. Sigo los pasos de una investigación.

4

Escribo las ideas principales y las secundarias de la investigación que realicé.



5

Me reúno en grupo y organizo un debate con el tema de la investigación que realicé.

Expresión oral

El Teatro



1 Leemos el fragmento.

La Asamblea de los Animales

El Jaguar observó que a muchos de sus amigos animales los atrapaban y se los llevaban lejos de la selva. Entonces decidió convocar a todos a una asamblea.

Jaguar: Los he llamado porque me preocupa que mis amigos sean cazados por el hombre o llevados lejos de aquí, todos sabemos que en otro lugar no podemos sobrevivir.

Mono: Sí, yo he visto que esta mañana se han llevado a Tota la iguana.

Guacamaya: No podemos continuar así, debemos hacer algo.

Cocodrilo: Pero, ¿qué podemos hacer?

2 La obra de teatro se presenta en forma de diálogo indicando los personajes y lo que cada uno dice. Como se ve en el texto anterior.

- Escogemos a los personajes. De cada uno, escribimos su descripción física y de su forma de ser. Nos servirá para la representación.
- Continuamos el guión y agregamos un final a la historia.
- Diseñamos el vestuario con materiales de desecho.
- Decoramos el espacio.

El **teatro** es el arte escénico de representar historias o cuentos frente a una audiencia. Combina gestos, diálogos, música, escenografía, luces y vestuario. Al dramatizar una escena se desarrollan muchas habilidades comunicativas y sociales.



El conversatorio



3 Organizamos un conversatorio. Elegimos un tema para desarrollarlo.

Integrantes

- Coordinador. Se encargará de presentar el tema, realizar las preguntas y controlar el tiempo de intervención de cada participante.
- Participantes. Son tres o cuatro participantes, responden las preguntas y expone sus conocimientos.

Instalaciones

Se colocan, en un semicírculo, las sillas para los observadores. Los participantes se sientan frente al auditorio y el coordinador al extremo del espacio que ocupan.

Desarrollo

- El conversatorio debe durar una hora como máximo.
- El coordinador da la bienvenida y presenta el tema que se abordará, presenta al primer participante, formula tres preguntas y le concede diez minutos para responderlas.
- Realiza la misma pregunta a los otros participantes. También puede plantear interrogantes relacionadas con la pregunta inicial o solicitar la opinión de los otros integrantes para iniciar el debate.
- Después de la participación de los participantes, el auditorio puede formular preguntas.
- El coordinador no opina sobre el tema, debe ser imparcial ante la opinión de cada participante.
- Una persona voluntaria podrá anotar las ideas más importantes y redactar un documento producto del conversatorio. Si es posible será grabado.

El **conversatorio** es una técnica de comunicación que permite el intercambio de ideas y experiencias en un ambiente informal. Pueden utilizarse otras técnicas como el debate, la exposición o la mesa redonda para plantear un tema.



Seguimiento de instrucciones

Más allá de una imagen



Cada persona construye una imagen de sí misma, esa es la autoestima. Esta se divide en varias áreas:

Social: cómo ve la relación con sus amigos y sus amigas.

Académica: que piensa de su actuación como estudiante.

Familiar: como se siente dentro de su familia.

Corporal: como ve su aspecto físico.

Ahora exploraremos nuestra imagen corporal, para eso realizamos la siguiente actividad.

¿Qué se necesita?

- 1 espejo donde podamos observar nuestros rostros
- 1 hoja de papel
- Lápiz y/o crayones

¿Cómo se hace?

1. Observen, por unos minutos, sus rostros reflejados en el espejo.
2. Identifiquen cada parte de su rostro.
3. Acerquen el espejo a sus ojos y fijen la mirada en éstos.
4. Descubran que detrás de sus rostros reflejados, vive dentro de cada uno de nosotros un ser único, cuya belleza verdadera se encuentra al interior de cada uno.
5. Describan e ilustren la experiencia.
6. Comenten la historia y compárenla con sus hallazgos personales.

El libro de Cristal.



El hombre que se transformó en Sol



1 Reflexiono.

- ¿Por qué un hombre podría querer transformarse en Sol?
- ¿Cómo sería la vida en la Tierra si no existiera la luz del Sol?

2 Leo.



Hace mucho, pero mucho tiempo, cuando todo acababa de comenzar sobre la Tierra, el día era parejo. No había ni mañana, ni noche; todo era igual, de un aburrido color gris. Pero un día, la luz nació de un hombre que se transformó en sol.

Este hombre había caminado tanto en el bosque, que ya estaba cansado.

—Tengo que encontrar un buen lugar para descansar —se dijo— Aquel parece un buen lugar —pensó— al ver un enorme y frondoso árbol.

Ni bien había subido al árbol, cuando ¡chas! Se quedó dormido. El sueño fue largo y reparador. Cuando se despertó, se dio cuenta de que al pie del árbol había un montón de hombres.

—¿Y éstos quiénes son? —se preguntó— Ahora sí que me voy a tener que quedar en el árbol mientras se van o se duermen.

Y así lo hizo. Mientras tanto, los hombres comían y platicaban de sus andanzas:

— ¡Ja! ¡A mí sí que no se me escapa nada! El almacenero no me quería dar ni la capa, ni las zapatillas. Pero en lo que se descuidó, ¡chas! ¡Me las lleve!
 — ¿Y cómo pensás que me traje este traje? ¡Pues igualito que vos!
 — ¡Ah! Con que son ladrones —pensó el hombre. Me voy a tener que esperar porque pueden ser peligrosos. ¡Pícaros, bien se merecen una buena lección! Las horas siguieron estirándose como si fueran de hule, y como no había luz, tuvo que esperar hasta que cada uno se durmió a la hora que les fue entrando el sueño.

Lectura

— ¡Por fin! Creí que nunca se iban a dormir. Tal vez quedó algo de comida. Voy a bajar —y dicho esto ¡Chas! Se bajó del árbol. Y mientras buscaba en silencio algo que comer encontró una caja. La abrió y adentro encontró un traje muy extraño y brillante.

— ¡Ummm! —dijo— ¡Qué bonito traje! ¿Qué tal me quedará?

Era un traje rojo, parecido a los que usan en las fiestas, en el "Baile de la conquista". Su curiosidad pudo más y se lo probó. Después de ponerse el traje sintió que el cuerpo le temblaba, de los pies a la cabeza. De pronto, ¡chas! Los pies comenzaron a bailar, como con alas. Mientras más bailaba, más brillante se hacía el traje y eso despertó a los ladrones que dieron un brinco del susto. Uno de ellos exclamó:

— ¡Este hombre en llamas es el dueño de las montañas y de la tierra!

Después todos salieron corriendo despavoridos.

— ¡Ahora es cuidado! — rumió el hombre entre dientes. ¡Les voy a dar un buen susto! Y salió corriendo detrás de ellos.

— ¡Ay, Ay! —gritaron— ¡Corran que nos alcanza!

Los ladrones estaban tan asustados por la luz que les era tan desconocida, que cuando llegaron al final del camino, saltaron al barranco. El hombre vestido de rojo también saltó y ... ¡chas! En lugar de caer, se comenzó a elevar... Una brillante luz lo iluminaba por completo. Parecía una red de mil carbones que subía al cielo.

¡El hombre se convirtió en sol! ¡La claridad llenó todo el espacio de color!

Hay quienes cuentan que en el corazón del sol, todavía sigue bailando el hombre vestido de rojo, para darle calor a los rayos de luz.

Cuento popular, de la Región Occidental de Guatemala.
Comunicación y Lenguaje, 2007.



Mi diccionario

- frondoso
- almacenero
- despavorido

3 Respondo.

- ¿Quién es el personaje principal del cuento?
- ¿Por qué este hombre caminaba por el bosque?
- ¿Por qué se escondía?
- ¿Qué mensaje deja este cuento?

4 Describo al personaje del cuento.

- ¿Cómo es su aspecto?
- ¿Qué oficio tiene este hombre?
- ¿Era un buen hombre?

5 Interpreto lo que sucede en cada parte del cuento.

Al inicio	En el nudo	Al final



6 Conversamos.

- ¿Qué hubieras hecho en el lugar del hombre que se convirtió en sol?
- ¿Qué sucedió luego con los ladrones?
- Anoto, en la tabla, mi respuesta y las de mis compañeros y compañeras; luego, comparo.

Nombre			
Respuesta			

7 Conversamos acerca del valor de la honradez.

Lectura

Los antónimos



8 Escribe palabras que signifiquen lo contrario:

mucho	_____	bonito	_____
luz	_____	brillante	_____
grande	_____	calor	_____
dormir	_____	largo	_____
preguntar	_____	bajar	_____

9 Escribe un final diferente suponiendo que el hombre que se convirtió en sol:

No hubiera sabido bailar.

No hubiera sido tan curioso.

Los ladrones hubieran notado su presencia.

10 Escribe 3 oraciones donde utilizo la expresión ¡chas!



11 Comentamos acerca de otras historias que conocemos acerca del origen del sol.

12 Cuento esta historia a mi familia e investigo si saben otras historias parecidas a ésta.

- Elaboro una historieta ilustrada acerca del sol.

Los **antónimos** son palabras que tienen significados opuestos o contrarios. Por ejemplo: acusar - encubrir, fallido - acertado, impedimento - facilidad.



Técnica de lectura: Salto de ojo



13 Leo cada línea colocando mi mirada en los puntos de arriba.

No había ni mañana, ni noche; todo era igual, de un aburrido color gris.

No había ni mañana, ni noche; todo era igual, de un aburrido color gris.

No había ni mañana, ni noche; todo era igual, de un aburrido color gris.

- 14 Uso un reloj o cronómetro y mido el tiempo que tardo en leer cada una de las oraciones según las instrucciones.
- Escribo en un cuadro el tiempo que tardo y comparo.

Oración	Tiempo
1	
2	
3	

- 15 Leo las oraciones siguientes como las primeras de esta página, pero sin marcar los puntos.
- Pero un día, la luz nació de un hombre que se transformó en sol.
 - Este hombre había caminado tanto en el bosque que ya estaba cansado.
 - Ni bien había subido al árbol, cuando ¡chas! Se quedó dormido.
 - Cuando se despertó, se dio cuenta que al pie del árbol había un montón de hombres.
 - El almacenero no me quería dar ni la capa, ni las zapatillas.
 - Era un traje rojo, parecido a los que usan en las fiestas, en el "Baile de la Conquista".

- 16 Realizo de nuevo la lectura *El hombre que se transformó en sol* aplicando la técnica del salto de ojo.

Variedad lingüística de Guatemala



17 Observo el mapa lingüístico de Guatemala.

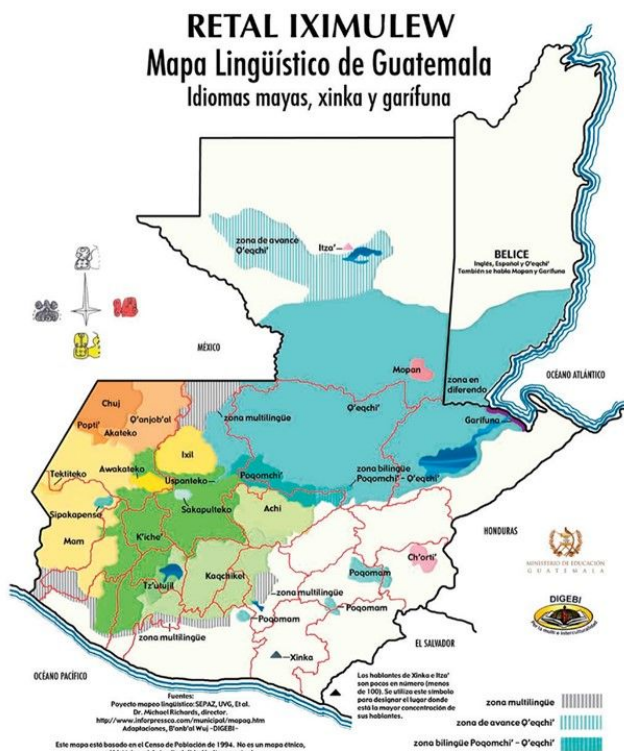

18 Escribo los nombres de los idiomas que se hablan en mi departamento.

19 Elaboro cinco tarjetas con un dibujo y una palabra escrita en algún idioma maya. Por ejemplo:

Idioma K'iche'

xajab'	chuch	tijik	tz'umaj	warik
zapato	madre	comer	besar	dormir

Idioma Poqomam

ikaj	kok	iik	imul	kuuk
hacha	tortuga	chile	conejo	ardilla

20 Investigo tres palabras de un idioma que se hable en mi comunidad.

21 Paso al frente del aula, pronuncio la palabra y explico su significado con gestos.

- El compañero o compañera que entienda su significado recibirá un aplauso.



Características del cuento



1 Leo el texto.

Pa yuq´ El pastoreo

Como todas las tardes después de la escuela, *Kikab´* ayudaba a su familia a pastorear las ovejas.

Era una tarea ineludible que había aprendido a disfrutar. Llevaba a las ovejas al campo, por el sendero de la orilla del río. Era el mismo lugar que su padre le había indicado hacía algún tiempo. Las ovejas casi sabían llegar solas a aquel claro del bosque. Desde que había empezado con esa tarea, el rebaño había crecido. Ahora había algunos miembros nuevos. A *Kikab´* le encantaba acariciar a la más pequeña, a quien había nombrado *Frijolita*. Ella era una ovejita pequeña a la que con facilidad sostenía entre sus brazos. La había nombrado así por su color y por su tamaño. Tenía la nariz húmeda y helada, aunque el aire que salía por ella era cálido. Sus ojos eran de un negro profundo como la noche. Su pelo, que apenas empezaba a rizarse, era suave y esponjoso. Alrededor del cuello le colgaba un listón rojo, que alejaba la energía negativa y la ayudaría a vivir largo tiempo. Entre todas, *Frijolita* era su preferida.

Pastorear a las ovejas se había convertido en una diversión.

Kikab´ jamás imaginó que pasaría horas en aquella tarea, sintiendo que apenas había pasado unos minutos. Algunas tardes corría por el campo entre el bosque. Era un placer especial sentir el aire fresco y helado tocar su piel y revolver su pelo. El olor a pino invadía la pradera y el viento refrescaba el día. La niebla bajaba entre las ramas como una bocanada de aliento del cielo que estremecía a los árboles. Sus pies descalzos le permitían sentir la humedad del monte y la textura de la tierra. Una tierra suya, que lo había visto nacer. Era el suelo de sus antepasados y la raíz de su vida.

Las ovejas corrían alegremente por el campo mientras él las perseguía. En ocasiones hacía luchas de fuerza con los *mochos*. Le gustaba sentir su fuerza. Al principio difícilmente podía ganar a las ovejas. Ahora era diferente. Había crecido fuerte y sus piernas se habían hecho largas. Corría mucho más que ellas y las esperaba al fondo de la hondonada. En el trayecto, respiraba profundamente y llenaba sus pulmones de aire limpio, tan limpio como sus intenciones y aspiraciones, como sus sueños y sentimientos.

Expresión escrita

Al atardecer, con el cansancio de un día de faena, *Kikab'* se desplomaba sobre el césped. Su mirada perdida en el cielo y su mente tejiendo sueños y construyendo proyectos. Su padre siempre le dijo que la naturaleza era fuente de energía para su gente. Pos eso, el traje de su madre tenía esos colores: el negro de la noche en el corte; y en el *po't*, el rojo de la sangre, el amarillo maíz del cuerpo, el blanco de los huesos, el azul del cielo y el verde de la naturaleza. *Kikab'* empezó así a descifrar los misterios de su cultura y descubrió

su misión en la vida: ayudar a su pueblo a rescatar sus creencias y tradiciones, su idioma y su forma de vida. Desde entonces, cada tarde en el campo fue especial.

Kikab', nombre de hombre que en kaqchikel significa Dulce Miel.

Mochos, nombre popular que se da a las ovejas macho.

Po't, nombre que en kaqchikel significa huipil.

Libro de Cristal.

- 2 Busco en el diccionario el significado de las palabras de abajo. Escribo una oración con cada una.

pastorear
rizar
hondonada
cultura

pradera
niebla
desplomar
creencia



- 3 Describimos a los personajes del cuento.

- 4 Cada integrante del grupo describe lo que ocurre:

- Al inicio del cuento
- En el nudo del cuento
- En el desenlace del cuento



- 5 Escribo mi opinión del cuento.

- ¿Qué me gusta?
- ¿Qué me disgusta?
- ¿Qué cambiaría?

Redacción de cuentos



6 Leo las oraciones del cuadro.

En un bosque tropical...	Todos pudieron vivir en la ciudad, contentos y seguros.	En un planeta llamado...
El planeta entero estaba por colapsar.	Cada día existía menos fuerza de gravedad.	Todos los animales fueron felices para siempre.
Muy tristes, debieron mudarse a otro planeta.	El mono observó a un hombre cortando un árbol.	Los autos volaban a toda velocidad.
La contaminación del ambiente no permitía ver el horizonte.	La pequeña criatura flotaba por la atmósfera.	Colorín colorado, este cuento se ha acabado.
No existían espacios verdes en la ciudad.	Lo mismo había sucedido en otro planeta.	Era imposible habitar la ciudad.
Todos pensaban en buscar una solución al problema.	En una ciudad del futuro...	Los animales estaban preocupados por la desaparición de los árboles.

7 Escribo un cuento de siete párrafos, uso algunas frases u oraciones del cuadro, como las ideas principales de cada párrafo.

8 Incluyo las siguientes partes.

Inicio

Nudo

Desenlace

9 Le doy un nombre a mi cuento.



10 Compartimos los nombres de nuestros cuentos y tratamos de predecir las tramas con base en los títulos.

11 Leemos nuestros escritos.

Expresión escrita

El objeto directo



13 Observo la imagen y completo la oración.



Mario tiró _____

Mario la tiró.

14 Completo las oraciones.

- Aquellos niños estudian _____
(Escribo el nombre de un área)
- Mis hermanos trajeron _____
(Escribo el nombre de una comida)
- Lourdes y Marina escriben _____
(Escribo el nombre de un documento)
- Mi maestra tiene un _____
(Escribo el nombre de una mascota)
- Juan, préstame tu _____
(Escribo el nombre de un útil escolar)
- Los vecinos compraron _____
(Escribo el nombre de un electrodoméstico)
- Los ancianos recolectaron _____
(Escribo el nombre de una hortaliza)
- El gallo bebía _____
(Escribo el nombre de un líquido)
- Este libro contiene _____
(Escribo el nombre de una ilustración)
- Aquel jugador ganó _____
(Escribo el nombre de un reconocimiento)

15 Sustituyo las palabras que escribí por los pronombres lo, la, los o las; tal como se hizo en la actividad 13.

El objeto directo es un modificador del núcleo del predicado. Indica el objeto o ser sobre quien recae la acción del verbo. Se le puede reconocer porque se puede sustituir por los pronombres lo, la, los, las antepuestos al verbo.



El objeto indirecto y el circunstancial



16 Completa las oraciones.

- Rosa compró un regalo para _____
(Escribo el nombre de una persona)
- Raúl contó una anécdota a _____
(Escribo el nombre de un grupo de personas)
- Ella trabajó para _____
(Escribo el nombre de una empresa)
- La maestra dijo algo al _____
(Escribo el nombre de una profesión u oficio)
- Los vecinos escribieron una carta a _____
(Escribo el nombre de una autoridad)

17 Sustituyo las palabras que escribí en la primera actividad por las formas pronominales les o le. Observo el ejemplo.

Mi hermano compró un pastel para mamá.
Mi hermano le compró un pastel.

18 Completo las siguientes oraciones.

- Mi hijo corre en _____
- El perro salta _____
- Laura estudió _____
- El trabajador ganó _____
- Mi primo estudia en _____

Un lugar

Un modo

Día (tiempo)

Cantidad

Un lugar

El **circunstancial** es un modificador del verbo que indica las circunstancias en que se realiza la acción. Pueden explicar el lugar, modo, tiempo, cantidad, causa, finalidad, instrumento, entre otras circunstancias.

El **objeto indirecto** expresa el ser o cosa a quien se destina la acción expresada por el verbo. Para reconocerlo se puede sustituir por las formas pronominales: le, les, se. Ejemplo:

Jorge trajo unos libros para **sus hijas**. Jorge **les** trajo unos libros.



Expresión escrita

Uso de la x



19 Completo las palabras.

e ___ plicar	e ___ plorador	e ___ primir
e ___ planar	e ___ plícito	e ___ propiar
e ___ plotación	e ___ plasión	e ___ presión

20 Formo palabras con los prefijos ex o extra.

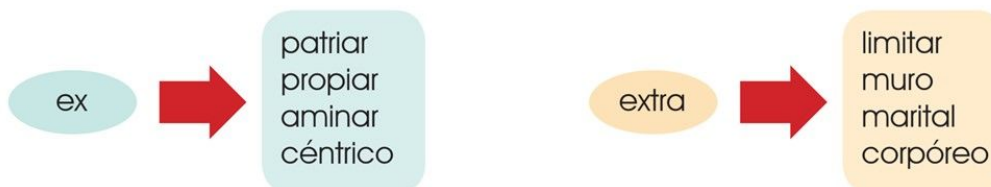

21 Completa el párrafo con las palabras que correspondan según el siguiente cuadro.

extrañeza	extravagantes	xilófono	exaltaciones
ex alumno	excelente	examen	excedí

El _____ del colegio llegó al _____ de admisión. Usaba unos zapatos _____ que todo el mundo miraba con _____. Pensó: "Hoy me tiene que ir _____ porque no me _____ en la fiesta". Él tocaba el _____ de forma magistral por lo que recibía muchas _____.

En Guatemala, muchas palabras que contienen el sonido /sh/ se escriben con x.
Ejemplos:
Xela xola
xuco xocomil

Se escriben con x:

- Las palabras que comienzan con la sílaba **ex** y van seguidas del grupo pr o pl. Por ejemplo: exprimimos, explicamos.
- Las palabras que comienzan con los **prefijos ex o extra**. Por ejemplo: extremidad, extrapolar.



Palabras relacionadas



- Formamos la escalera de las palabras.
 - El primer compañero o primera compañera escribirá una palabra que le agrade.
 - El siguiente, escribirá una palabra que inicie con la última sílaba de la palabra anterior.
 - Los y las demás del grupo seguirán el mecanismo.
 - Observamos el ejemplo.

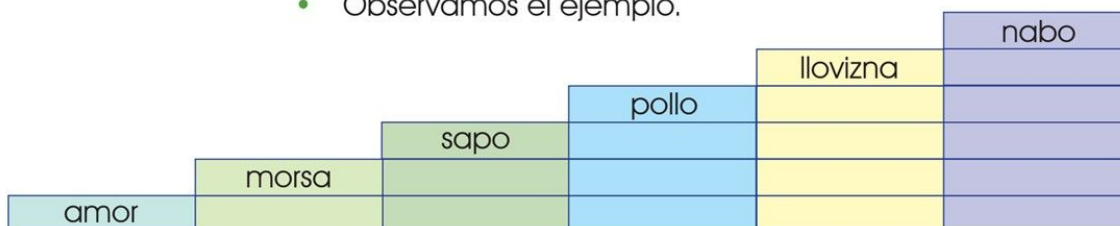

- Escribimos palabras que comienzan con la misma sílaba. Observo el ejemplo.

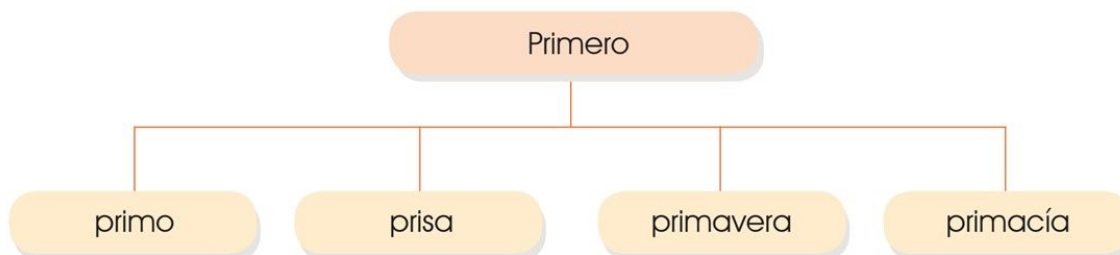

- Podemos usar las palabras: plato, mito, capa, foca, gato, lámpara, mago, nota, queso, rama.



- Cambio palabras para hacerlas grandotas y hacerlas pequeñas. Sigo el ejemplo.



- Puedo continuar con otras palabras: zapato, mochila, blusa, loro, cabeza, cuaderno.

Práctica lúdica

4 Escribo palabras que comienzan con una letra y terminan con otra.

Comienzan con l, terminan con a	→	loma Lima	Lata lupa
Comienzan con c, terminan con o	→		
Comienzan con d, terminan con e	→		
Comienzan con r, terminan con s	→		
Comienzan con p, terminan con l	→		

5 Escribo palabras que se forman solo con las vocales indicadas.

a

a	l	a	p	a	l
a	l	p	a	c	a

a, e

a, o

e, i

e, u

i, o

e, o



La publicidad



1 Observo y leo.

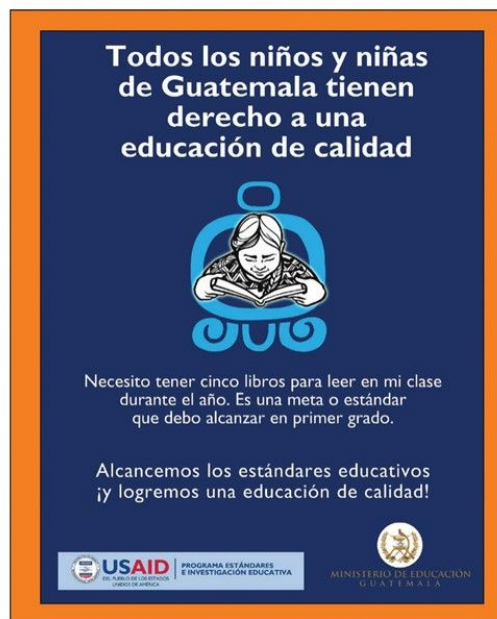
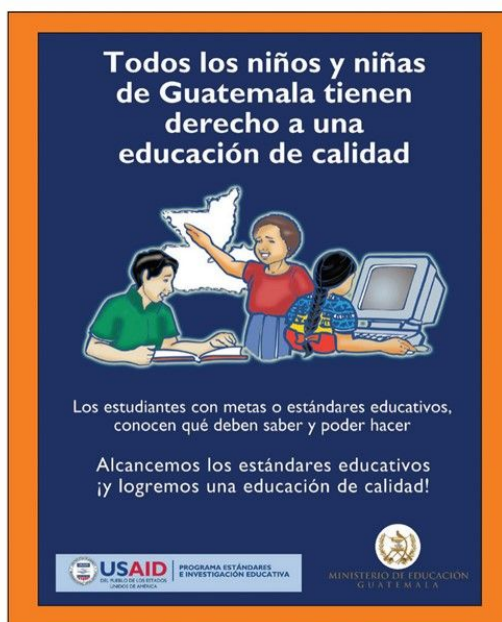

- ¿Qué transmite cada afiche?
- ¿Qué relación tiene conmigo lo que dice cada afiche?
- ¿Qué significa el texto?
"Alcancemos los estándares educativos; ¡y logremos una educación de calidad!"

Lenguaje para aprender



2 Escribo un anuncio según la imagen y uso las siguientes palabras.



- alquilo
- grande
- información



- vendo
- automático
- modelo
- información



- gerente
- salario
- horario
- beneficios

3 Busco en el diario un anuncio con cada uno de los temas siguientes.

Electrodomésticos

Bienes raíces

Inmuebles

Computación

Empleo

La **publicidad** es una técnica de comunicación masiva destinada a difundir o informar al consumidor sobre los beneficios de un producto o servicio determinados. Su finalidad es resaltar las propiedades del producto, para hacerlo aparecer como el mejor en su género. Muchas veces la publicidad difunde valores negativos, para llamar la atención.





1 Redacto un texto teatral sobre el tema de la siguiente lectura.

Había una vez, un joven al que le gustaba dibujar. Vivía en el campo y dibujaba a los animales de su alrededor: cerdos, vacas, patos y otros. Este joven tenía una hermanita, a quien contaba historias y cuentos, para entretenerla y que estuviera feliz. Un día, se fue a la ciudad. Buscó trabajo como dibujante y lo encontró de ilustrador. Hacía dibujos relacionados con una historia. Pasado el tiempo, hizo historias de conejos y de patos, con ilustraciones alegres, graciosas y expresivas.

Cuentan que una vez estaba dibujando sobre su mesa de trabajo, cuando lo visitó un ratoncito muy vivo. Este ratoncito hacía travesuras

para llamar la atención del dibujante, botaba el agua sobre los dibujos y mordisqueaba los patos dibujados.

El joven platicaba con el ratoncito para hacer que se estuviera quieto y poder dibujarlo; pero éste se movía mucho, por lo que hizo varios dibujos. En los dibujos aparecía el ratoncito en sus diferentes movimientos. Dicen que este fue el origen de los dibujos animados. Este joven se llamaba Walter Elías Disney. Fue el creador de los dibujos animados que nos hacen reír, llorar, cantar, entretenernos y gozar de sus aventuras con sentimientos y corazón humanos.

Comunicación y Lenguaje, 2007.

2 Escribo cinco oraciones acerca de la importancia de cuidar el agua. Luego en cada oración:

- Destaco el núcleo del sujeto e identifico sus modificadores.
- Incluyo, en el predicado, al menos un modificador del núcleo: objeto directo, objeto indirecto o circunstancial.

3 Escribo un cuento en el que mi mejor amigo o amiga sea el protagonista.

4 Realizo un anuncio publicitario para promover la lectura de mi cuento.

5 Escribo qué significan estas palabras:

explicar
expresión

exprimir
explosión

explícito
explorar

Proyecto

Cajavisión

Objetivo: realizaremos un proyecto en el cual aplicaremos los conocimientos adquiridos en esta unidad. Necesitamos una televisión para presentar anuncios publicitarios. Los representaremos con dibujos.



1 Elaboramos la *cajavisión*.

Instrucciones

- Colocamos la caja con la abertura hacia arriba.
- Seleccionamos un lado de la caja, donde estará la pantalla y marcamos los siguientes márgenes: 3 cm a los lados y 5 cm, arriba y abajo.
- Cortamos y desprendemos el cuadrado que hemos marcado. Éste será el frente.
- Forramos la caja, con papel lustre.
- Forramos las tapaderas de la caja, de tal forma que se puedan abrir.
- A la derecha e izquierda del frente, perforamos un agujero arriba y otro abajo. En ellos colocaremos los bolillos o cilindros. Son 4 agujeros en total, dos de cada lado.
- Verificamos que los bolillos o cilindros puedan moverse en los agujeros perforados.
- Verificamos que la tira de papel tenga las medidas adecuadas para que queden en la pantalla. Luego dibujamos todos los episodios de nuestro anuncio publicitario en la tira de papel.
- Pegamos el inicio de nuestra tira en uno de los bolillos o cilindros. El final de la tira, la pegamos en el otro extremo.
- Colocamos los cilindros en los agujeros, atravesando la caja y con los dibujos de tal manera que se vean desde afuera de la caja.

Materiales

- 1 caja de cartón mediana aproximadamente de 40 cm x 40 cm
- 2 bolillos o cilindros de madera u otro material fuerte, de 50 cm
- Cinta adhesiva o *tape*
- Goma blanca o engrudo
- 1 pliego de papel lustre u otro papel para forrar la caja
- Tira de papel

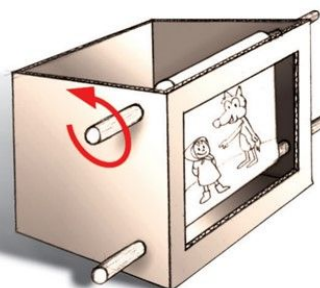
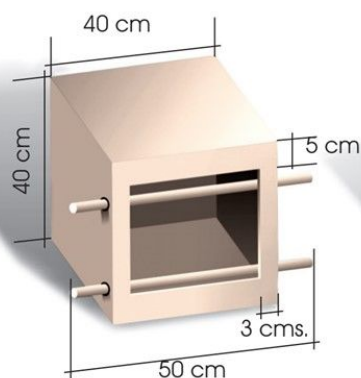

2 Elaboramos los anuncios publicitarios.

- Pensemos en crear anuncios publicitarios para una franja que dura cinco minutos.
- Elaboremos un cronograma. Podemos trabajar con un cuadro como el siguiente ejemplo.

Tiempo	Publicidad	Responsable
1 minuto	Flores hermosas	Marina Ramírez
1:30 minutos	Comida llamativa y deliciosa	Ramiro Pérez
0:30 minutos	Deporte extremo	Paulina Rosales
1 minuto	Perro, el mejor amigo	Eduardo Santos
1 minuto	La leche... ¿el mejor alimento?	Rosa González

- Buscamos recortes de productos en periódicos o revistas o dibujamos. Los colocamos en el papel que enrollaremos en los bolillos.



Proyecto

- 3 Inventamos una frase publicitaria para el producto. Para ello podemos seguir el procedimiento que se detalla a continuación.
 - Cada integrante del grupo escribe las frases que se le ocurren.

Ahorre energía

Evite accidentes

Economico dinero

Protejamos nuestro planeta

- Elegimos la que más agrade al grupo. Podemos modificarla.
- Colocamos la frase elegida junto con la ilustración y pegamos la publicidad en la cajavisión.
- Escribimos la presentación del anuncio. Leemos el contenido y medimos el tiempo. Realizamos ajustes para que el mensaje sea claro y se exprese en el tiempo que tenemos asignado.
- Pensamos en un fondo musical o en efectos de sonido apropiados para el anuncio. Por ejemplo: el ruido del motor, una canción que mencione al sol, etcétera.
- Presentamos oralmente el anuncio publicitario.

Preguntas para evaluar el proyecto



Voy a evaluar mi desempeño en el proyecto de la cajavisión. Para ello, respondo las preguntas planteadas en la siguiente tabla. Mis respuestas deben reflejar lo que aprendí y mi valoración de la experiencia.

Preguntas	Respuestas
Cuando se presentó un problema, ¿qué pasos seguí para resolverlo?	
¿Cómo lo hice?	
¿Estoy seguro o segura de lo que hice?	
¿Habría otras soluciones? ¿Las tomé en cuenta?	
¿Por qué lo hice así?	
¿Qué sucedería si en lugar de ese dato tomara otro?	
¿En qué momentos puse en práctica los conocimientos que adquirí en esta unidad?	
¿Qué hice cuando necesité aplicar un conocimiento?	
¿Qué criterios utilicé para seleccionar la información que necesitaba?	
¿Por qué razón me equivoqué?	
¿Puedo demostrar lo que hice?	

Antología

Mis compañeros de clase

Martes, 25

El chico que envió el sello al calabrés es el que más me agrada de todos. Se llama Garrone, y es el mayor de la clase; tiene cerca de catorce años, la cabeza grande y los hombros anchos; es bueno, lo que se advierte hasta cuando sonríe, y parece que piensa como un hombre. Ahora conozco ya a muchos de mis compañeros. Otro que también me gusta se llama Coretti; lleva un jersey color marrón oscuro y tiene una gorra de piel.

Siempre está alegre. Es hijo de un revendedor de leña que fue soldado en la guerra de 1866, de la división del príncipe Humberto, y dicen que tiene tres medallas. Está el pequeño Nelli, un chico jorobadito, endeble y descolorido. Hay uno muy bien vestido, que siempre se está quitando las motas de la ropa: Votini. En el banco delante del mío hay otro al que le llaman «el albañilito», por ser su padre albañil; de cara redonda como una manzana y de nariz chata. Tiene una habilidad especial para poner el hocico de liebre; todos le piden que lo haga, y se ríen; lleva un sombrero viejo, que guarda en el bolsillo como un pañuelo.

Junto al albañilito está Garoffi, un tipo alto y delgado, con la nariz de pico de loro y los ojos muy pequeños, que siempre anda traficando con plumas, estampas y cartones de cajas de cerillas; se escribe notas en las uñas para leerlas a hurtadillas cuando da la lección. Hay después un señorito, Carlos Nobis, que parece bastante orgulloso y se encuentra en medio de dos muchachos que me resultan simpáticos: el hijo de un herrero, enfundado en una chaqueta que le llega hasta las rodillas, muy pálido,

que parece estar enfermo, siempre con cara de asustado y que no se ríe nunca; y otro, rubio, que tiene un brazo inmóvil que lleva en cabestrillo; su padre fue a América y su madre es verdulera.

Es también un tipo curioso mi vecino de la izquierda, Stardi, pequeño y ordinariote, sin cuello y gruñón, que no habla con nadie y parece ser bastante torpe, pero está muy atento a las explicaciones del maestro, sin parpadear, con la frente arrugada y los dientes apretados; si le hacen alguna pregunta cuando habla el maestro, la primera y segunda vez no responde, y a la tercera da al entrometido un codazo o un puntapié. Tiene a su lado a un descarado, bastante sinvergüenza, que se llama Franti y que fue expulsado de otra escuela.

Hay dos hermanos, con vestidos iguales, que parecen gemelos y llevan sombrero calabrés con una pluma de faisán. Pero el mejor de todos, el más listo y que seguramente será también el primero este año, es Derossi. El maestro, que ya se ha dado cuenta, le pregunta siempre.

Sin embargo, yo quiero mucho a Precossi, el hijo del herrero, el de la chaqueta larga, que parece estar enfermo. Dicen que su padre le pega. Es muy tímido; cada vez que pregunta o tropieza con alguien, dice: «Perdona», y mira de continuo con ojos tristes y bondadosos. Garrone es, sin duda, el mayor y el mejor de todos.

Edmundo Amicis. *Corazón, Diario de un niño*

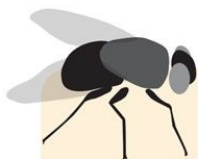

Las moscas

Vosotras, las familiares,
inevitables golosas,
vosotras, moscas vulgares,
me evocáis todas las cosas.
¡Oh, viejas moscas voraces
como abejas en abril,
viejas moscas pertinaces
sobre mi calva infantil!
¡Moscas del primer hastío
en el salón familiar,
las claras tardes de estío
en que yo empecé a soñar!
Y en la aborrecida escuela,
raudas moscas divertidas,
perseguidas por amor de lo
que vuela, —que todo es volar—,
sonoras rebotando en los cristales
en los días otoñales...



Moscas de todas las horas,
de infancia y adolescencia,
de mi juventud dorada;
de esta segunda inocencia,
que da en no creer en nada,
de siempre... Moscas vulgares,
que de puro familiares
no tendréis digno cantor:
yo sé que os habéis posado
sobre el juguete encantado,
sobre el librote cerrado,
sobre la carta de amor,
sobre los párpados yertos
de los muertos.



Inevitables golosas,
que ni labráis como abejas,
ni brilláis cual mariposas;
pequeñitas, revoltosas,
vosotras, amigas viejas,
me evocáis todas las cosas.



Antonio Machado. *Poesías completas*

Antología

Wo'o' pa jub'ey Cinco en uno

Un buen hombre llegaba al final de su vida. Cinco eran sus hijos. Ellos habían nacido el mismo día, a la misma hora y bajo la misma estrella. Sin embargo, cada uno tenía un brillo especial. Uno de los cinco tenía ojos y veía por todos; otro tenía orejas y escuchaba por todos; otro de los cinco tenía lengua y saboreaba por todos. El otro de los cinco, tenía nariz y olía por todos; el último de los cinco tenía una piel tan sensible que sentía por todos.

Al padre, un hombre bueno y justo, le habló esa noche el Ángel de la Vida y le dijo: —La vida te ha premiado, eres un padre afortunado—. Las semillas sembradas con fraternidad pronto florecerán con olor a hierbabuena. El padre, asombrado, relató el sueño a sus hijos. Ninguno lo comprendió.

Entonces la tortuga, con el peso del tiempo en su caparazón, susurró: —Existen seres que tienen ojos y no ven, oídos, pero no escuchan; olfato y no huelen; piel y no sienten; lengua y nunca saborean. La tortuga calló. El hermano de la piel sensible posó sus manos sobre el caparazón. La tortuga le habló.

Partieron entonces los cinco jóvenes en búsqueda de perfume de la hierbabuena. El de los ojos brillantes observó y entre mil caminos, el camino de la ruta verde encontró. El hermano de las orejas grandes escuchó, y entre mil ecos, la voz del viento obedeció.

Llegaron a una planicie. Todo era verde. El de los ojos brillantes, brillantes, se perdió entre el verde de los verdes. El de las orejas grandes se perdió entre las voces de los ecos. Pero el hermano de la nariz grande olió y entre mil olores perfumado de la hierbabuena aspiró.

Entonces dijo —El aire, airecito, con olor silvestre de hierbabuena se perfumó.

El hermano de la piel tersa palpó y entre mil texturas, la hojita perfumada de la hierbabuena halló. —Pruébala...— le dijeron los cuatro y éste la probó.

Mientras tanto, el aire del pueblo, del hombre justo, se perfumó. Y unidos en un abrazo fraterno, los cinco hermanos en uno sólo se convirtieron.

El Libro de Cristal

Las ranas

Cierto día de verano una rana dijo a su compañero:

—Temo que la gente que vive en aquella casa de la costa esté molesta por nuestro canto.

Y su compañero respondió:

—Bueno, ¿acaso no nos molestan ellos con sus conversaciones durante nuestro silencio diurno?

—No olvidemos que a veces cantamos demasiado por la noche -dijo la rana.

—No olvidemos que ellos charlan y gritan mucho más durante el día -respondió su amigo.

Dijo entonces la rana:

—¿Y qué hay del escuerzo que molesta a todo el vecindario con su croar prohibido por Dios?

—Mas —replicó su amigo—, ¿qué me dices del político y el sacerdote y el científico que llegan a estas costas y pueblan el aire con molestos ruidos?

—Bien —dijo entonces el primero—, pero seamos mejores que estos seres humanos. Guardemos silencio por la noche y mantengamos las canciones en nuestros corazones, aún cuando la luna reclame nuestro ritmo y las estrellas nuestra rima. Al menos callemos por una noche, o dos, o aún por tres noches.

—Muy bien —dijo su compañero—, estoy de acuerdo. Veremos qué nos trae después tu generoso corazón.

Aquella noche las ranas callaron y permanecieron silenciosas la noche siguiente y nuevamente la tercera noche.

Y, aunque resulte difícil de relatar, la mujer charlatana que vivía en la casa junto al lago bajó para el desayuno al tercer día y gritó a su marido:

—No he dormido estas tres noches. Me sentía segura durmiendo con el canto de las ranas en mis oídos. Pero algo debe haber sucedido, pues no han cantado por tres noches. Estoy casi medio loca por falta de sueño. La rana oyó esto y volviéndose hacia su compañero, dijo guiñando un ojo:

—Y nosotros casi enloquecemos por nuestro silencio, ¿no es cierto? Y su compañero respondió:

—Sí, el silencio de la noche pesaba sobre nosotros, y ahora me doy cuenta de que no es necesario cesar nuestro canto por la comodidad de aquellos que necesitan llenar su vacío con ruidos.

Y aquella noche la luna no reclamó vanamente sus ritmos, ni las estrellas sus rimas.

Jalil Gibrán

Verifico mi avance

Con la ayuda de la siguiente tabla, verifico cómo va mi aprendizaje al final de cada unidad.

Subcom- ponente	Unidad 1	Unidad 2
Escuchar	Escucho los mensajes transmitidos en una mesa redonda y en una exposición oral	Escucho dos o más noticieros radiales o telenoticieros y determino si la intención de los mensajes es expositiva o argumentativa y comparo la forma como son presentados.
Hablar	Expongo individualmente un tema académico de mi elección durante 10 minutos y participo en una mesa redonda.	Participo en discusiones sobre noticieros radiales y telenoticieros.
Lenguaje no verbal	Observo el uso de los gestos en una mesa redonda y apoyo con gestos apropiados los mensajes que transmito en una exposición.	Observo el uso del lenguaje en la lectura croquis o mapas de mi comunidad.
Lectura comprensiva	Leo textos normativos o jurídicos y literarios e identifico ideas principales y relación de causa y efecto. Relaciono la ilustración con el texto leído.	Leo textos literarios e identifico sus partes, detalles personajes y secuencias.
Fluidez lectora	Leo silenciosamente, por lo menos, dos libros de cuentos, narraciones o leyendas.* Practico ejercicios de sopa de letras para incrementar mi fluidez lectora.	Leo silenciosamente, por lo menos, dos libros entre cuentos y temas informativos.* Practico ejercicios de identificación de palabras para incrementar mi fluidez lectora.
Gramática	Utilizo adecuadamente las clases de sustantivos y adjetivos en los textos que escribo.	Utilizo adecuadamente la voz activa y los verbos simples y compuestos en los textos que escribo.
Ortografía	Utilizo adecuadamente las comillas y el punto y coma, en los textos que escribo.	Tildo adecuadamente las palabras en los textos que escribo.
Vocabulario	Identifico neologismos, tecnicismos y modismos.	Identifico los registros de habla: coloquial, estándar, técnico y literario.
Escritura	Redacto un poema y un trabajo de investigación, de por lo menos cinco párrafos o estrofas.	Redacto, al menos dos textos informativos de siete párrafos; en cada uno, incluyo introducción, contenido principal y conclusión.
Lenguaje para el aprendizaje	Elaboro cuadros comparativos y cuadros de resumen para obtener información en una investigación.	Elaboro un informe a partir de esquemas, cuadros sinópticos y mapas de conceptos.
Seguimiento de instrucciones	Sigo instrucciones orales y escritas para realizar mis tareas.	Sigo con precisión instrucciones orales y escritas para realizar tareas.



Subcom- ponente	Unidad 3	Unidad 4
Escuchar	Escucho los mensajes expresados a través de un panel.	Veo por la televisión un episodio de un programa donde se expone la vida privada de las personas durante un tiempo determinado y emito, en un debate, mi opinión respecto a este tipo de programas.
Hablar	Organizo y participo en un panel.	Organizo y participo en un debate y en un conversatorio, y expreso mis puntos de vista.
Lenguaje no verbal	Interpreto el significado de símbolos propios de mi cultura en tejidos, cerámica, calendarios, otros.	Observo el uso de los gestos en una obra de teatro y apoyo los mensajes que trasmito en un conversatorio y un debate, con los gestos apropiados.
Lectura comprensiva	Leo dos textos literarios e informativos e identifico las similitudes y diferencias entre los elementos.	Leo un texto informativo de la tradición oral, identifico el tema y detalles principales.
Fluidez lectora	Leo silenciosamente tres libros utilizando como apoyo elementos gráficos.* Practico la lectura de anuncios clasificados para aumentar mi fluidez lectora.	Leo silenciosamente, al menos, tres libros entre cuentos, leyendas y textos informativos.* Practico la lectura de textos en tres columnas para aumentar mi fluidez lectora.
Gramática	Utilizo adecuadamente la concordancia en las diferentes clases de oraciones en los textos que escribo.	Identifico el sujeto, el predicado y sus modificadores en oraciones bimembres.
Ortografía	Aplico las normas de la coma, los puntos suspensivos, corchetes y paréntesis en los textos que escribo.	Aplico las normas de la b y la x en los textos que escribo.
Vocabulario	Identifico localismos y palabras de origen maya, en los textos que leo.	Reconozco la variedad lingüística del país e identifico antónimos.
Escritura	Redacto dos textos informativos de siete párrafos presentando mi punto de vista sobre el tema tratado y siguiendo el proceso de escritura.	Redacto un texto argumentativo y un cuento, de siete párrafos o estrofas, utilizando la estructura adecuada a cada uno.
Lenguaje para el aprendizaje	Busco información mediante entrevistas y escribo la bibliografía en un informe de investigación.	Analizo textos periodísticos y publicitarios nacionales.
Seguimiento de instrucciones	Sigo con precisión instrucciones escritas para la elaboración de un proyecto científico y para realizar tareas.	Sigo con precisión instrucciones escritas para la elaboración de una investigación y un proyecto.

* Para leer estos libros puedes visitar la biblioteca del aula, de la escuela, de la comunidad, buscar en casa o intercambiar libros con tus compañeros y compañeras.

Bibliografía

- De León Castillo, O. (2003). *Los cuentos del Abue*. Guatemala: Editorial Cultura.
- Galeano, E. (1990). *El libro de los abrazos*. Colombia: Siglo XXI Editores de Colombia.
- Guatemala. Ministerio de Educación. (2006). *Comunicación y lenguaje 6*. 2ª. ed. Guatemala: s. e.
- _____ (2007). *Currículo Nacional Base*. sexto grado. Guatemala: Tipografía Nacional.
- _____ (2006). *Herramientas de evaluación en el aula*. 2ª. ed. Guatemala: Editorial Kamar.
- _____ (2006). *Orientaciones para el desarrollo curricular*. Sexto grado. Guatemala: Tipografía Nacional.
- _____ y Programa de Estándares e Investigación Educativa/USAID (2007). *Estándares Educativos en Guatemala*. Guatemala: s.e.
- Gutiérrez Pérez, F. y D. Prieto. (1991). *La mediación pedagógica*. Costa Rica: RNTC. IICA.
- Herrarte Lemus, F. (1983). *Idioma castellano*. 14ª. ed. Guatemala: Editorial del Ejército.
- Machado, A. (1983). *Poesías completas*. México: Espasa Calpe Mexicana.
- Mann, Ch. (1941). *Una nueva historia de las américas antes de Colón*. México: Santillana.
- Méndez. C. y otros. (2008). *Lenguaje 6*. El Salvador: Ministerio de Educación.
- Naradini, B. (1972). *Leonardo da Vinci. Fábulas y leyendas*. España: Editorial Groller.
- Oficina en Washinton para Asuntos Latinoamericanos. WOLA. (2000). *La planificación para la incidencia política. Una guía práctica*. El Salvador.
- Portillo de Riley, E. y otras.(2002). *El libro de cristal. Lecturas, reflexiones e ideas para docentes y estudiantes*. Guatemala: Editorial Piedra Santa/Fondo de Cultura Económica de Guatemala.
- Programa Estándares e Investigación Educativa/USAID (2009) "Estudio de Alineación de comunicación y lenguaje. Sexto primaria". Informe final.
- _____ (2009). "Estudio de Alineación de textos de comunicación y lenguaje. Primero a sexto primaria". Informe final.
- _____ (2008). "Desarrollo de rúbricas como herramienta de apoyo para la evaluación en el aula". Informe final.
- Real Academia Española. (2001). *Diccionario de la lengua española*. Madrid: Espasa.
- Real Academia Española. (1973). *Esbozo de una nueva gramática de la lengua española*. Madrid: Espasa.
- Real Academia Española. (1999). *Ortografía de la lengua española*. España: Espasa.
- Solomon, E. y otros. (2001). *Biología*. 5ª. ed. México: McGraw-Hill.
- Soros, G. (2008) *El nuevo paradigma de los mercados financieros*. México: Santillana.
- UNESCO. *Internacional de la educación (s.f.) Los artesanos de la paz*. Un homenaje a docentes.